

# *Stereo Turntable System*

---

Operating Instructions \_\_\_\_\_ **GB**

Mode d'emploi \_\_\_\_\_ **FR**

Bedienungsanleitung \_\_\_\_\_ **DE**

Manual de instrucciones \_\_\_\_\_ **ES**

Gebruiksaanwijzing \_\_\_\_\_ **NL**

Bruksanvisning \_\_\_\_\_ **SE**

Istruzioni per l'uso \_\_\_\_\_ **IT**

Manual de instruções \_\_\_\_\_ **PT**

*PS-LX350H*

## WARNING

To prevent fire or shock hazard, do not expose the unit to rain or moisture.

Do not install the appliance in a confined space, such as a bookcase or built-in cabinet.

## Precautions

### On safety

- Before operating the unit, check that the operating voltage of your unit is identical with that of your local power supply.
- Should any solid object or liquid fall into the cabinet, unplug the unit and have it checked by qualified personnel before operating it any further.
- Unplug the unit from the wall outlet if it is not to be used for an extended period of time. To disconnect the cord, pull it out by the plug. Never pull the cord itself.
- The nameplate indicating operating voltage, power consumption, etc. is located on the rear exterior.

### On placement

- Place the unit on a level surface.
- Avoid placing the unit near electrical appliances (such as a television, hair dryer, or fluorescent lamp) which may cause hum or noise.
- Place the unit where it will not be subject to any vibration, such as from speakers, slamming of doors, etc.
- Keep the unit away from direct sunlight, extremes of temperature, and excessive dust and moisture.

### On repacking

Keep the carton and packing materials. They provide an ideal container to transport the unit.

If you have any question or problem concerning your unit that is not covered in this manual, please consult your nearest Sony dealer.

---

## Welcome!

Thank you for purchasing the Sony Stereo Turntable System. Before operating the unit, please read this manual thoroughly and retain it for future reference.

### Convention

The following icon is used in this manual:



Indicates hints and tips for making the task easier.

# TABLE OF CONTENTS

---

## Getting Started

- Unpacking 3
  - Assembling the Turntable 4
  - Hooking up the Turntable 5
  - Adjusting the Turntable 6
- 

## Operations

- Playing a Record 7
- 

## Additional Information

- Maintenance 8
- Troubleshooting 9
- Specifications 9
- Parts and Controls 10

---

## Unpacking

Check that you received the following items with your turntable:

- Platter (with drive belt) (1)
- Rubber mat (1)
- Dust cover (with hinges) (1)
- Counter weight (1)
- Cartridge and headshell (1)
- 45 r/min adaptor (1)
- Audio connecting cord (1)

## Assembling the Turntable

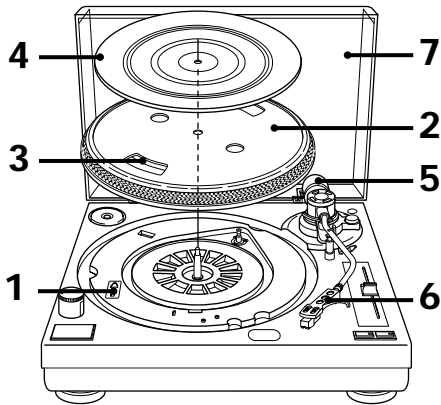

- 1 If your turntable is equipped with a voltage selector, be sure to set the selector to your line voltage.



- 2 Carefully, place the platter on the spindle.
- 3 Using the ribbon, loop the drive belt around the motor pulley. After looping the belt, do not forget to remove the ribbon.

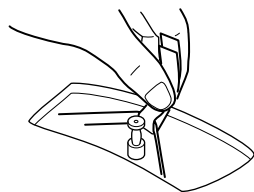

- 4 Place the rubber mat on the platter.
- 5 Slide the counter weight onto the shaft at the rear of the tone arm and turn 3 or 4 times in the direction of the arrow.

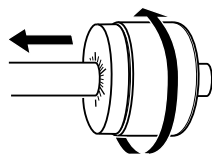

- 6 Insert the headshell into the front of the tone arm. Turn the locking collar in the direction of the arrow until the headshell is secure.

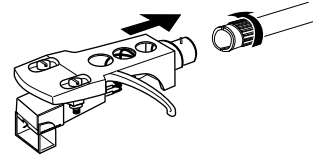

- 7 Insert the hinges on the dust cover into the hinge pockets on the rear of the cabinet.

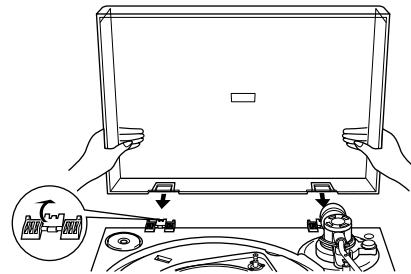

## Hooking up the Turntable

- 1 Connect the supplied audio connecting cord and earth lead to the output terminals and GND terminal at the rear. Be sure to connect the red plug to the R output jack and the white plug to the L output jack.

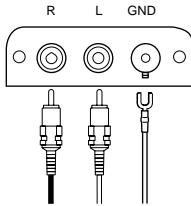

- 2 Connect the cord with the red plug to the lower PHONO IN R input jack on the amplifier and connect the cable with the white plug to the upper PHONO IN L input jack.

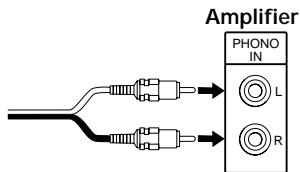

- 3 Connect the earth lead to the earth terminals on the amplifier.

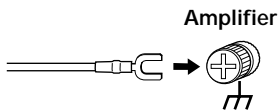

### Note

Be sure to connect the earth lead. Failure to do so will result in a humming noise from the turntable.

## Mains lead hookups

Connect the mains lead to an AC wall outlet after completing all of the previous connections.

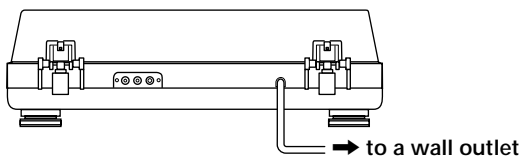

## Adjusting the turntable

Before attempting to play any records, be sure to complete the following steps to insure proper tone arm balance, tracking force and anti-skating adjustment. Failure to complete these adjustments will result in inferior sound quality and may cause permanent damage to the stylus and record.

- 1 Make sure the turntable is level.  
The insulator feet allow you to make slight adjustments to the height of the turntable.

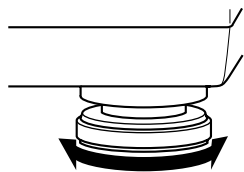

- 2 Set the ANTI-SKATING dial to "0".

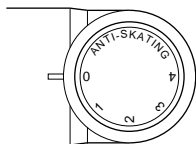

- 3 Turn the protective cover to expose the stylus, move the tone arm to the space between the arm stand and the platter. Take care not to damage the stylus.
- 4 While using the finger lift to support the headshell, shift the cueing lever forward. Take care not to damage the stylus.

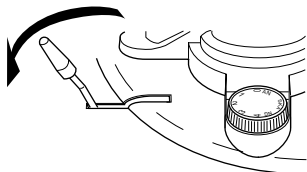

- 5 Balance the tone arm by turning the counter weight either clockwise or counterclockwise.

**When the tone arm is properly balanced**  
It will float parallel to the platter when released.  
It should not tilt toward either the headshell or counter weight.

- 6 Return the tone arm to the arm stand.
- 7 Since the tracking force is zero when the tone arm is properly balanced, set the tracking force scale ring so that "0" lines up with the index line.

Hold the counter weight with your other hand so that it will not turn together with the scale ring.

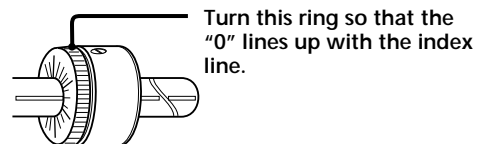

- 8 When using the supplied cartridge, turn the counter weight so that 2 reading lines up with the index line. The supplied cartridge requires 2 grams of tracking force.

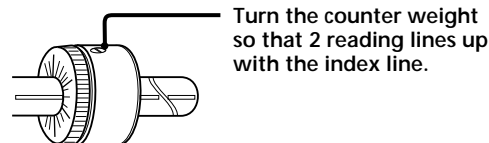

**When optionally available cartridge is used**  
Turn the counter weight counterclockwise to align the tracking force scale ring to the correct tracking force. The tracking force scale ring is marked in 0.1 g steps and one full turn of the counter weight yields a tracking force of 4 g.

- 9 Set the ANTI-SKATING dial to the same setting as the tracking force scale ring. The numbers on the ANTI-SKATING dial correspond to the tracking force.

## Playing a Record

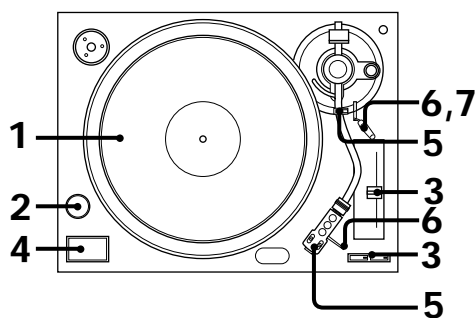

- 1 Place a record on the platter.



**Note**

Place only one record on the platter at a time. If two or more records are stacked on the platter, the stylus will not make proper contact with the grooves and the quality of reproduction will be impaired.

- 2 Turn POWER to "ON" to turn on the turntable. The strobo lamp lights up.
- 3 Set the PITCH CONTROL to the center position and press 33 or 45 to select the platter speed. The indicator for the selected speed lights up.
- 4 Press START/STOP. The platter starts rotating. If you select 45 r/min when the turntable is connected to a 50 Hz power source, the innermost row of the strobo dots should appear to stand still.

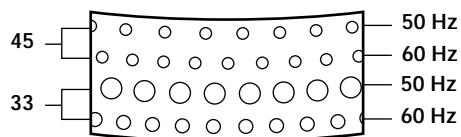

- 5 Remove the protective cover from the cartridge and disengage the arm stopper.
- 6 Shift the cueing lever backward. Move the tone arm to the desired position over the record.

- 7 Set the cueing lever forward. The tone arm descends slowly to the record and playback begins.

- 8 Adjust the volume on your amplifier.

**To stop playing**

- 1 Shift the cueing lever backward to lift up the tone arm, return the tone arm to the arm stand. Attach the protective cover onto the cartridge to prevent damage to the stylus.
- 2 Press the START/STOP button. The platter stops rotating. Shift the cueing lever forward and fix the tone arm with the arm stopper.
- 3 Turn POWER to "OFF" to turn the turntable off.

**To pause playback**

Shift the cueing lever backward to raise the stylus off the record during playback.

**To listen to a different part of the record**

- 1 Shift the cueing lever backward to raise the stylus during playback.
- 2 Move the tone arm to the position you desire.
- 3 Shift the cueing lever forward.

**To play a 17-cm record**

Place the supplied 45 r/min adaptor on the spindle. When you have finished using the adaptor, put it back in the adaptor tray.



If the strobo dots do not stand still when the PITCH CONTROL is set to the center position Slide toward + or - to adjust the platter speed so that the respective strobo dots appear to stand still.

**Note**

When the unit is turned on, the speed is automatically set to 33 r/min.



If you have an extra headshell, retain it in the headshell holder.

## Maintenance

### Stylus and Record Care

In order to prevent premature stylus and record wear, the stylus and record should be cleaned before playback.

To clean the stylus, brush it from back to front using a good quality stylus cleaning brush. Do not clean the stylus with your finger tip. When using a fluid stylus cleaner, make sure not to moisten the stylus too much.

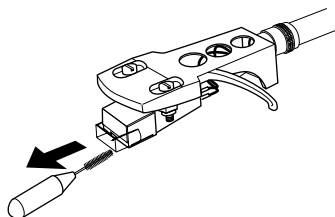

To clean your records, wipe thoroughly using a good quality record cleaner.

### Cleaning the Shell Terminals

If you notice a drop in sound quality, excessive noise, or hum, this may be a result of incomplete contact due to dust or dirt on the shell terminals. Remove the shell from the tone arm and wipe the terminals lightly with a soft cloth, and reattach the shell to the tone arm.

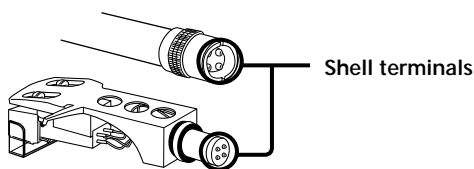

### Cleaning the Cabinet and Dust Cover

Clean the cabinet and dust cover periodically using a soft dry cloth. If stains are difficult to remove, use a cloth moistened with a mild detergent solution. Do not use solvents such as alcohol, benzine or thinner, since they will damage the finish.

### Replacing the Stylus

The life expectancy of the stylus tip is about 500 hours. To preserve maximum sound quality and avoid damage to your records, we recommend replacing the stylus within this time limit. For a replacement stylus, consult your nearest Sony dealer.

#### To replace the stylus

- 1 Turn off the turntable and amplifier.
- 2 Protect the stylus with the stylus cover.

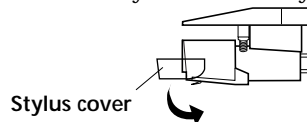

- 3 Turn the locking collar and remove the cartridge from the tone arm.
- 4 Grasp the stylus holder and pull it away from the body of the cartridge.

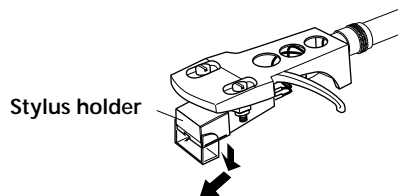

- 5 Insert the new stylus by pushing it into the cartridge receptacle in the slanting direction it clicks.

### Replacing the Cartridge

If you find it necessary to replace the cartridge detach the headshell from the tone arm and follow the directions below.

- 1 Remove the screws holding the cartridge to the headshell.
- 2 Detach the four lead wires from the cartridge by pulling on the lead terminals with a small pair of pliers (etc.).

The cartridge should now be completely detached from the headshell.

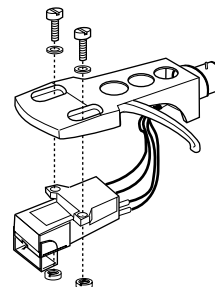

- 3 Check the location and polarity of each of the terminal pins on the new cartridge and connect the lead wires accordingly. The terminal polarity of the lead wires on the accessory headshell are shown below.

Red:	Right channel
White:	Left channel
Green:	Right channel earth
Blue:	Left channel earth

Be careful not to mix the polarities.



## Troubleshooting

Before going through the check list below, first make sure that:

- The power cord is securely connected.
  - The speaker cords are securely connected.
- Should any problem persist after you have made these checks, consult your nearest Sony dealer.

**The tone arm skips, skates or does not advance.**

- ➔ The turntable is not level. Place the turntable on a level surface.
- ➔ Incorrect tracking force. Follow the instructions on page 6 and set the tracking force to the appropriate value for the cartridge being used. (The supplied cartridge requires 2 grams of tracking force.)
- ➔ Incorrect anti-skating adjustment. Make sure the ANTI-SKATING dial is set to the same value shown on the tracking force ring (see page 6).
- ➔ The record is dirty or scratched.  
Clean the record with a commercially available record cleaning kit, or replace the record.

**Poor sound quality, excessive noise, intermittent sound, etc...**

- ➔ Check the tone arm locking collar to make sure the headshell is securely attached to the tone arm (see page 4).
- ➔ Make sure the earth lead is connected to the earth terminal on the amplifier (see page 5).
- ➔ Incorrect tracking force. Follow the instructions on page 6 and set the tracking force to the appropriate value for the cartridge being used. (The supplied cartridge requires 2 grams of tracking force.)
- ➔ The stylus is dirty or worn. Remove dust on the stylus using a stylus cleaning brush, or replace the worn stylus (see page 8).
- ➔ Dust or dirt has collected on the record. Clean the record using a good quality record cleaner.
- ➔ Check that the cartridge lead wires inside the headshell are firmly attached.

**Rumble or low-frequency howl\***

- ➔ The turntable is placed too close to speakers. Move speakers away from the turntable.

**Tempo is incorrect.**

- ➔ Incorrect r/min. Set the r/min setting to match the one indicated on the record. (Select "33" for 33 1/3 r/min records or "45" for 45 r/min records.)
- ➔ Incorrect platter speed. Adjust the PITCH CONTROL while watching the strobo dots to obtain correct platter speed (see page 7).

**The drive belt is deteriorated.**

- ➔ Replace the drive belt. For details, please make a contact with Sony dealer.

**Platter does not rotate.**

- ➔ Make sure the power cord is inserted all the way into an AC wall outlet.
- ➔ The drive belt is not completely hooked onto the motor pulley. Make sure the belt is hooked completely around the motor pulley (see page 4).

**The drive belt is broken.**

- ➔ Replace the drive belt. For details, please make a contact with Sony dealer.

**Sound is too low or distorted.**

- ➔ The turntable is not connected to the PHONO inputs on the amplifier (see page 5).

\* This phenomenon, called "acoustic feedback", occurs when vibrations from the speakers are transmitted through the air or via solid objects (such as shelves, a cabinet, or the floor) to the turntable where they are picked up by the stylus, amplified and reproduced through the speakers.

## Specifications

### Motor and Platter

Drive system	Belt-drive
Motor	DC motor
Platter	330 mm dia. Aluminum die-cast
Speeds	33 1/3 and 45 r/min, 2 speed
Wow and flutter	Less than 0.25% (WRMS)
Signal to noise ratio	More than 50 dB (DIN-B)

### Tone Arm

Type	Static balanced S-shaped tone arm with detachable headshell
Effective arm length	220 mm
Overhang	10 mm
Usable cartridge weight	6 g (min.) to 10 g (max.)

### General

Power requirements	European countries: 220 ~ 230 V AC, 50/60 Hz Other countries: 110 ~ 120 V/220 ~ 240 V AC, 50/60 Hz
Power consumption	8 W
Dimensions	Approx. 450 x 145 x 350 mm (17 11/16 x 5 11/16 x 13 3/4 in) (w/h/d)
Mass	6.5 kg (14 lb 5 oz)

### Supplied Accessories

- 45 r/min adaptor (1)
- Platter (with drive belt) (1)
- Rubber mat (1)
- Cartridge and headshell (1)
- Counter weight (1)
- Audio connecting cord (1)
- Dust cover (1)

Design and specifications are subject to change without notice.

## Parts and Controls

- |          |                              |           |                   |
|----------|------------------------------|-----------|-------------------|
| <b>1</b> | 45 r/min adaptor             | <b>10</b> | Dust cover        |
| <b>2</b> | Spindle                      | <b>11</b> | Counter weight    |
| <b>3</b> | Strobe lamp and POWER button | <b>12</b> | Hinge             |
| <b>4</b> | START/STOP button            | <b>13</b> | ANTI-SKATING dial |
| <b>5</b> | Rubber mat                   | <b>14</b> | Headshell holder  |
| <b>6</b> | Platter                      | <b>15</b> | Arm stand         |
| <b>7</b> | Cartridge and headshell      | <b>16</b> | Cueing lever      |
| <b>8</b> | SPEED buttons                | <b>17</b> | Tone arm          |
| <b>9</b> | Insulator                    | <b>18</b> | PITCH CONTROL     |
|          |                              | <b>19</b> | Locking collar    |
|          |                              | <b>20</b> | Finger lift       |

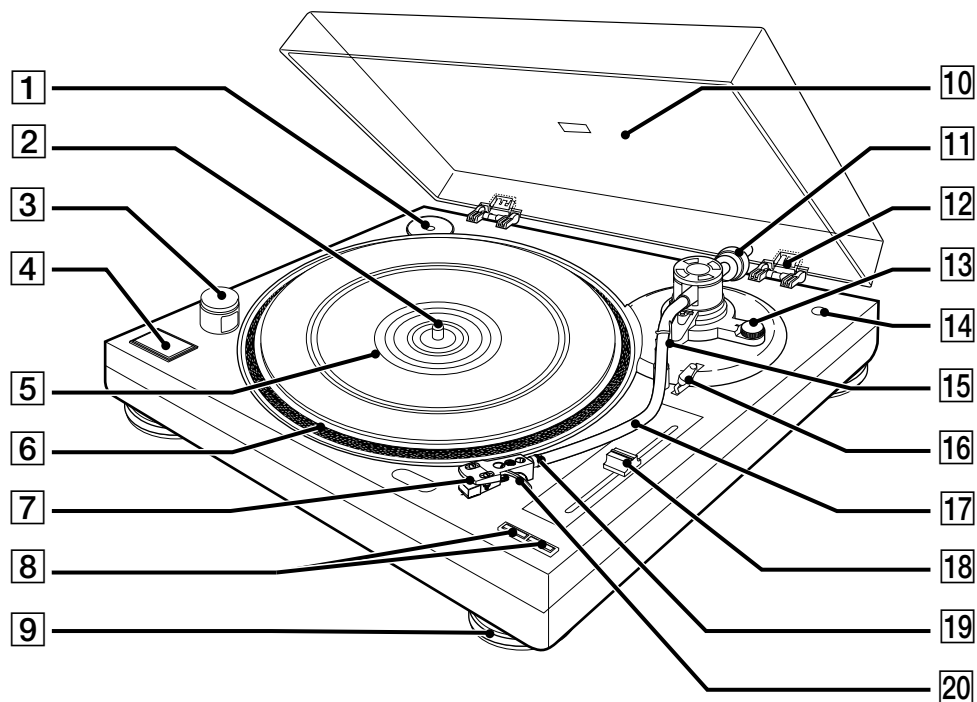



## AVERTISSEMENT

**Afin d'éviter tout risque d'incendie ou d'électrocution, ne pas exposer cet appareil à la pluie ou à l'humidité.**

**N'installez pas l'appareil dans un espace confiné comme dans une bibliothèque ou un meuble encastré.**

## Précautions

### Sécurité

- Avant d'utiliser la platine, vérifiez que sa tension de fonctionnement est identique à celle du courant secteur local.
- Si un solide ou un liquide tombait dans le coffret, débranchez la platine et faites-la vérifier par un technicien qualifié avant de la remettre en service.
- Débranchez la platine de la prise secteur si vous prévoyez de ne pas l'utiliser pendant un certain temps. Pour débrancher le cordon, tirez sur la fiche et non pas sur le cordon.
- La plaque signalétique indiquant la tension de fonctionnement, la consommation ou autres paramètres, se trouve à l'arrière de la platine.

### Installation

- Installez la platine sur une surface de niveau.
- Evitez d'installer la platine près d'un appareil électrique (télévision, sèche-cheveux ou lampe fluorescente) qui pourrait provoquer un bourdonnement ou des parasites.
- Ne pas placer la platine dans un endroit exposé à des vibrations, par exemple près d'enceintes ou d'une porte qui risque de claquer.
- Protégez la platine des rayons du soleil, des températures extrêmes et d'une poussière ou humidité excessive.

### Remballage

Ne pas jeter le carton ni les matériaux d'emballage. Ils offrent une protection idéale pour le transport de la platine.

Pour toute question ou tout problème au sujet de cet appareil, non couverts dans ce manuel, veuillez consulter votre revendeur Sony le plus proche.

## Bienvenue !

Merci d'avoir choisi cette platine tourne-disque stéréo Sony. Avant de la mettre en service, veuillez lire attentivement le mode d'emploi et le conserver pour toute référence future.

### Convention

L'icône suivante est utilisée dans le mode d'emploi:



Elle indique des conseils et suggestions qui facilitent les opérations.

# TABLE DES MATIÈRES

---

## Préparatifs

- Déballage 3
  - Assemblage de la platine tourne-disque 4
  - Raccordement de la platine tourne-disque 5
  - Réglage de la platine tourne-disque 6
- 

## Fonctionnement

- Lecture d'un disque 7
- 

## Informations complémentaires

- Entretien 8
- Guide de dépannage 9
- Spécifications 9
- Nomenclature 10

FR

---

## Déballage

Vérifiez si tous les éléments suivants se trouvent dans l'emballage:

- Plateau (avec courroie) (1)
- Contre-plateau (1)
- Couvercle (avec charnières) (1)
- Contrepoids (1)
- Cartouche et tête de lecture (1)
- Adaptateur 45 tours (1)
- Cordon de liaison audio (1)

## Assemblage de la platine tourne-disque

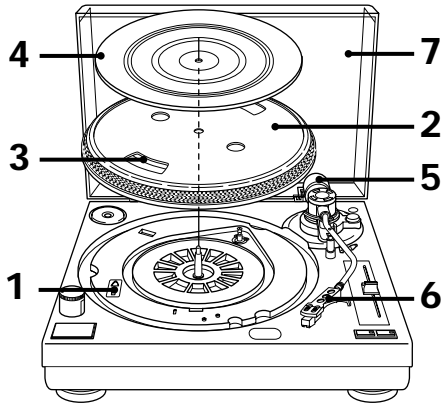

- 1** Si votre platine présente un sélecteur de tension, veuillez à le régler sur la tension locale.

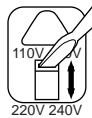

- 2** Posez avec précaution le plateau sur l'axe.
- 3** A l'aide du ruban, faites passer la courroie derrière la poulie de moteur. Quand la courroie est en place, n'oubliez pas de retirer le ruban.

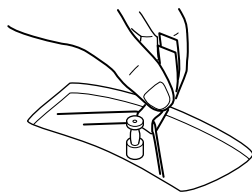

- 4** Posez le contre-plateau sur le plateau.
- 5** Poussez le contrepois jusqu'à l'extrémité arrière du bras de lecture et tournez 3 ou 4 fois dans le sens de la flèche.

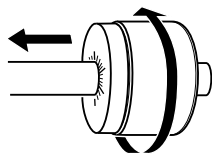

- 6** Insérez la tête à l'avant du bras de lecture. Tournez le collier dans le sens de la flèche jusqu'à ce que la tête soit bien fixée.

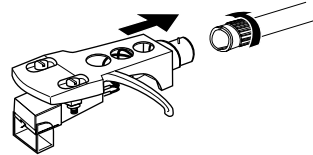

- 7** Insérez les charnières du couvercle dans les gonds à l'arrière de la platine.

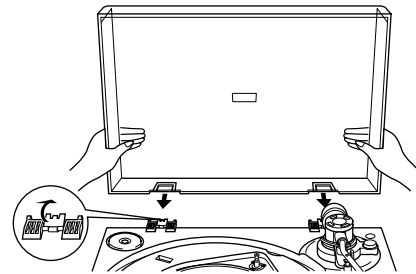

## Raccordement de la platine tourne-disque

- 1 Raccordez le cordon de liaison audio et le fil de terre fournis aux bornes de sortie et à la borne GND à l'arrière de la platine. Veillez à raccorder la fiche rouge à la prise de sortie R et la fiche blanche à la prise de sortie L.

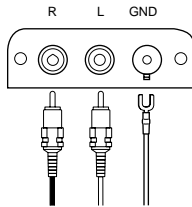

- 2 Raccordez le cordon avec la fiche rouge à la prise d'entrée inférieure PHONO IN R (droite) de votre amplificateur et le cordon avec la fiche blanche à la prise d'entrée supérieure PHONO IN L (gauche).

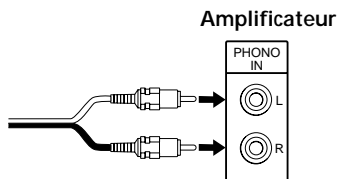

- 3 Raccordez le fil de masse à la borne de masse de l'amplificateur.

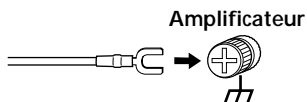

### Remarque

N'oubliez pas de raccorder la platine à la masse, sinon un bourdonnement sera audible.

## Raccordement au secteur

Raccordez le cordon secteur à une prise murale lorsque toutes les connexions sont terminées.

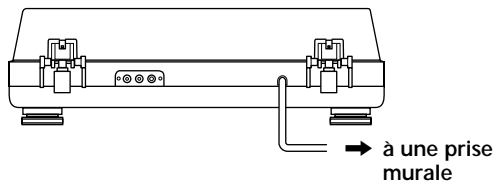

## Réglage de la platine tourne-disque

Avant d'écouter une disque, veuillez effectuer toutes les opérations suivantes pour équilibrer le bras de lecture, régler la force d'appui et le système de compensation de poussée latérale (antiskating). Si vous n'effectuez pas tous ces réglages, vous n'obtiendrez pas la qualité de son que vous êtes en droit d'attendre, et le saphir ou vos disques risquent d'être endommagés.

- 1 Assurez-vous que la platine est de niveau. Avec les pieds isolants, vous pouvez ajuster avec précision la hauteur de la platine.

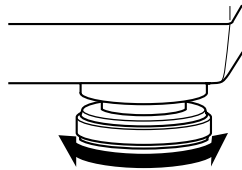

- 2 Réglez la molette ANTI-SKATING sur "0".

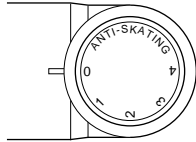

- 3 Tournez le cache qui protège le saphir pour l'ouvrir, bougez le bras de lecture jusqu'à la position entre le repose-bras et le plateau. Faites attention de ne pas endommager le saphir.

- 4 Tout en tenant la tête de lecture par l'onglet, tirez le relève-bras vers l'avant. Veillez à ne pas endommager le saphir.

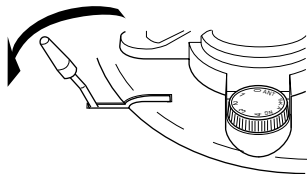

- 5 Équilibrez le bras en tournant le contrepoids dans un sens ou dans l'autre.

Quand le bras de lecture est bien équilibré Il doit rester parallèle au plateau lorsque vous le relâchez.

Il ne doit pencher ni vers l'arrière (côté contrepoids) ni vers l'avant (côté tête).

- 6 Remettez le bras de lecture sur le repose-bras.

- 7 Comme la force d'appui est nulle quand le bras est correctement équilibré, réglez la bague graduée de force d'appui de sorte que "0" soit aligné sur le repère (ligne).

Tenez le contrepoids avec l'autre main pour qu'il ne tourne pas avec la bague graduée.

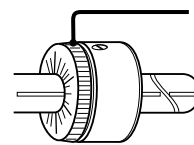

Tournez cette bague pour que "0" soit aligné sur le repère.

- 8 Si vous utilisez la cartouche fournie, tournez le contrepoids de sorte que la valeur 2 soit alignée sur le repère. La force d'appui doit être de 2 grammes pour la cartouche fournie.

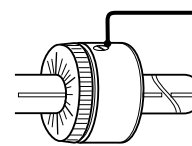

Tournez le contrepoids pour que la valeur 2 soit alignée sur le repère.

Si vous utilisez une cartouche disponible en option Tournez le contrepoids dans le sens inverse des aiguilles d'une montre pour aligner la bague graduée sur la force d'appui correcte.

La bague de réglage de la force d'appui est graduée par intervalles de 0,1 g, et un tour complet du contrepoids représente une force d'appui de 4 g.

- 9 Réglez la molette ANTI-SKATING sur la même valeur que la bague graduée. Les nombres sur la molette ANTI-SKATING correspondent à la force d'appui.



## Lecture d'un disque

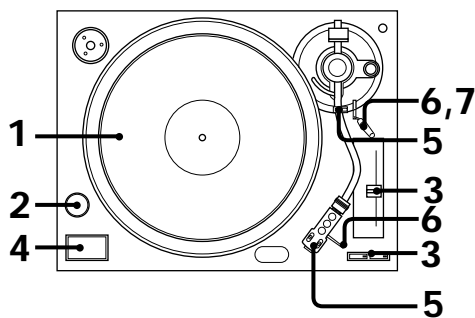

- 1 Posez un disque sur le plateau.

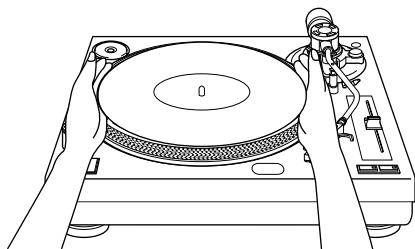

### Remarque

Ne poser qu'un seul disque à la fois sur le plateau. Si vous posez plusieurs disques les uns sur les autres, le saphir ne touchera pas correctement les sillons et la reproduction du son ne sera pas bonne.

- 2 Réglez POWER sur "ON" pour mettre la platine en service.  
La lampe stroboscopique s'allume.
- 3 Réglez le curseur PITCH CONTROL sur la position centrale et appuyez sur 33 ou 45 pour sélectionner la vitesse du plateau.  
Le témoin de la vitesse sélectionnée s'allume.
- 4 Appuyez sur START/STOP.  
Le plateau se met à tourner.  
Si vous sélectionnez 45 tours quand la platine est raccordée à une source d'alimentation de 50 Hz, la rangée intérieure des points du stroboscope doit sembler s'arrêter.

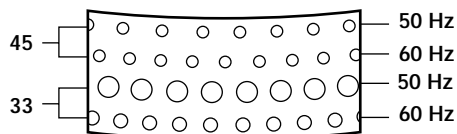

- 5 Enlevez le cache qui protège la cartouche et détachez le crochet de bras.
- 6 Tirez le relève-bras vers l'arrière.  
Amenez le bras de lecture à la position souhaitée au-dessus du disque.

- 7 Tirez le relève-bras vers l'avant.  
Le bras de lecture descend lentement sur le disque et la lecture commence.

- 8 Ajustez le volume sur l'amplificateur.

### Pour arrêter la lecture

- 1 Tirez le relève-bras vers l'arrière pour relever le bras de lecture et ramener le bras sur le repose-bras.  
Posez le cache sur la cartouche pour éviter d'endommager le saphir.
- 2 Appuyez sur la touche START/STOP.  
La platine cesse de tourner.  
Tirez le relève-bras vers l'avant et fixez le bras de lecture avec le crochet de bras.
- 3 Réglez POWER sur "OFF" pour éteindre la platine tourne-disque.

### Pour interrompre la lecture

Tirez le relève-bras vers l'arrière pour lever le saphir du disque pendant la lecture.

### Pour écouter une autre partie du disque

- 1 Tirez le relève-bras vers l'arrière pour lever le saphir pendant la lecture.
- 2 Amenez le bras de lecture à la position souhaitée.
- 3 Tirez le relève-bras vers l'avant.

### Pour écouter un 45 tours

Posez l'adaptateur 45 tours fourni sur l'axe.  
Quand vous avez terminé, rangez l'adaptateur à l'emplacement réservé.



Si les points du stroboscope ne semblent pas s'arrêter quand le curseur PITCH CONTROL est à la position centrale

Poussez vers + ou - pour ajuster la vitesse du plateau de sorte que les points du stroboscope semblent s'arrêter.

### Remarque

A la mise sous tension de la platine, la vitesse est toujours de 33 tpm.



Si vous avez une tête de rechange, rangez-la dans le porte-tête.

## Entretien

### Nettoyage du saphir et des disques

Pour éviter une usure prématurée du saphir et des disques, nettoyez-les avant la lecture.

Pour nettoyer le saphir, brossez-le de l'arrière vers l'avant avec une petite brosse spéciale saphirs de bonne qualité. Ne nettoyez pas le saphir avec les doigts. Si vous utilisez un liquide de nettoyage spécial, n'imprégnez pas trop le saphir de liquide.

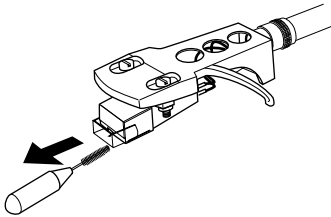

Pour nettoyer les disques, essuyez-les bien avec un liquide spécial disques de bonne qualité.

### Nettoyage des bornes de la tête

Une baisse de la qualité du son, un bruit excessif ou un bourdonnement peuvent provenir d'un contact insuffisant dû à de la poussière ou saleté sur les bornes de la tête. Enlevez la tête du bras et essuyez les bornes légèrement avec un chiffon doux, puis remettez la tête sur le bras.

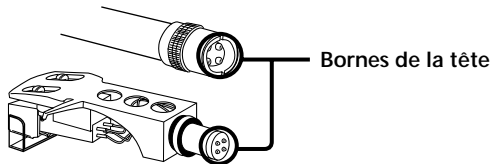

### Nettoyage du coffret et du couvercle

Nettoyez régulièrement le coffret et le couvercle avec un chiffon doux et sec. Pour enlever les tâches rebelles, utilisez un chiffon imprégné d'une solution détergente neutre. Ne jamais utiliser de solvants, tels que de l'alcool, de la benzine ou du diluant, qui pourraient abîmer la finition.

### Remplacement du saphir

La durée de vie d'un saphir est de 500 heures environ. Pour obtenir le meilleur son possible et éviter d'endommager vos disques, il est conseillé de respecter cette limite. Pour le remplacement du saphir, adressez-vous à votre revendeur Sony.

### Pour remplacer le saphir

- 1 Mettez l'amplificateur et la platine hors tension.
- 2 Protégez le saphir avec le cache de saphir.

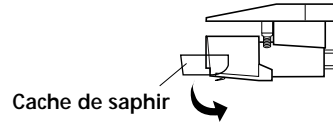

- 3 Tournez le collier et enlevez la cartouche du bras de lecture.
- 4 Saisissez le bloc saphir et sortez-le de la cartouche.

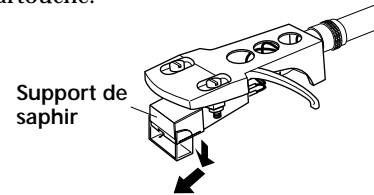

- 5 Insérez le nouveau saphir en l'enfonçant dans la douille de la cartouche jusqu'au déclic.

### Remplacement de la cartouche

Si vous pensez qu'il est nécessaire de remplacer la cartouche, détachez la tête de lecture du bras et procédez de la manière suivante.

- 1 Enlevez les vis qui servent à fixer la cartouche à la tête.
- 2 Débranchez les quatre fils de la cartouche en tirant sur les bornes avec une pincette, par exemple.

Vous pouvez maintenant détacher complètement la cartouche de la tête.

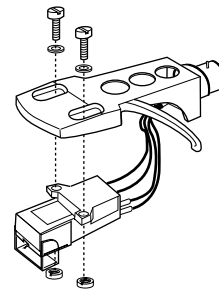

- 3 Vérifiez l'emplacement et la polarité de chaque broche sur la nouvelle cartouche et raccordez les fils en conséquence. La polarité des bornes des fils de la tête de lecture est la suivante:

Rouge:	Canal droit
Blanc:	Canal gauche
Vert:	Masse canal droit
Bleu:	Masse canal gauche

Veillez à respecter la polarité.

## Guide de dépannage

Avant de passer en revue la liste suivante, vérifiez que:

- Le cordon d'alimentation est correctement branché.
- Les cordons des enceintes sont correctement branchés.

Si un problème persiste après les vérifications suivantes, consultez votre revendeur Sony.

**Le bras de lecture glisse, patine ou n'avance pas.**

- ➔ La platine n'est pas installée de niveau. Installez-la de niveau.
- ➔ La force d'appui n'est pas réglée correctement. Suivez les instructions de la page 6 et réglez la force d'appui en fonction de la cartouche utilisée. (Avec la cartouche fournie, vous devez régler la force sur 2 grammes.)
- ➔ La compensation de poussée latérale n'est pas correcte. Veillez à régler la molette ANTI-SKATING sur la même valeur que la bague de réglage de la force d'appui (voir page 6).
- ➔ Le disque est sale ou rayé.  
Nettoyez le disque avec un kit de nettoyage en vente dans le commerce ou changez de disque.

**Son de mauvaise qualité, bruit excessif, son intermittent, etc.**

- ➔ Vérifiez si collier du bras de lecture est bien serré et la tête bien en place sur le bras (voir page 4).
- ➔ Vérifiez si le fil de masse est raccordé à la masse de l'amplificateur (page 5).
- ➔ La force d'appui n'est pas correcte. Suivez les instructions de la page 6 et réglez la force d'appui en fonction de la cartouche utilisée. (La cartouche fournie exige une force de 2 grammes.)
- ➔ Le saphir est sale ou usé. Enlevez la poussière sur le saphir avec une petite brosse douce, ou remplacez le saphir usé (voir page 8).
- ➔ De la poussière ou saleté s'est accumulée sur le disque. Nettoyez le disque avec un liquide de nettoyage de bonne qualité, spécial disques.
- ➔ Vérifiez que les fils de la cartouche à l'intérieur de la tête sont bien branchés.

**Bourdonnement ou hurlement de basse fréquence\*.**

- ➔ La platine est installée trop près des enceintes. Eloignez les enceintes de la platine.

**Le tempo n'est pas correct.**

- ➔ Vous n'avez pas choisi la vitesse correspondant au disque. (Sélectionnez "33" pour les disques 33 1/3 tours et "45" pour les 45 tours.)
- ➔ La vitesse du plateau n'est pas correcte. Ajustez PITCH CONTROL en regardant les points stroboscopiques pour obtenir la vitesse correcte (voir page 7).

**La courroie est abîmée.**

- ➔ Remplacez-la. Pour les détails, veuillez contacter votre revendeur Sony.

**Le plateau ne tourne pas.**

- ➔ Assurez-vous que le cordon d'alimentation est bien inséré dans la prise murale.
- ➔ La courroie de caoutchouc est mal placée derrière la poulie du moteur. Faites-la bien passer derrière la poulie (voir page 4.)

**La courroie s'est rompue.**

- ➔ Remplacez-la. Pour les détails, veuillez contacter votre revendeur Sony.

**Le son est trop faible ou déformé.**

- ➔ La platine n'est pas raccordée aux entrées PHONO de l'amplificateur (voir page 5).

\* Ce phénomène est appelé "rétroaction acoustique" et il se produit quand des vibrations provenant des enceintes sont transmises par l'air ou des objets solides (étagère, coffret, sol, etc.) à la platine où elles sont captées par le saphir, amplifiées et reproduites à nouveau par les enceintes.

## Spécifications

**Moteur et plateau**

Système d'entraînement	Courroie
Moteur	Moteur CC
Plateau	330 mm de diamètre Aluminium moulé
Vitesse	2 vitesses, 33 1/3 tpm, 45 tpm
Pleurage et scintillement	Inférieur à 0,25% (WRMS)
Rapport signal sur bruit	Supérieur à 50 dB (DIN-B)

**Bras de lecture**

Type	Bras de lecture en S à équilibre statique avec tête de lecture détachable
------	---

**Longueur effective du bras**

220 mm

**Hauteur**

10 mm

**Poids des cartouches utilisables**

6 g (min.) à 10 g (max.)

**Généralité**

Alimentation électrique	Modèle pour les pays européens: secteur 220 ~ 230 V AC, 50/60 Hz
	Modèle pour les autres pays: secteur 110 ~ 120 V ou 220 ~ 240 V AC, 50/60 Hz

**Consommation**

8 W

**Dimensions**

Env. 450 x 145 x 350 mm (l/h/p)

**Poids**

Env. 6,5 kg

**Accessoires fournis**

Adaptateur 45 tours (1)
Plateau avec courroie (1)
Contre-plateau (1)
Cartouche et tête de lecture (1)
Contrepoids (1)
Cordon de liaison audio (1)
Couvercle (1)

La conception et les spécifications peuvent être modifiées sans préavis.

## Nomenclature

- |          |   |           |  |
|----------|---|-----------|--|
| <b>1</b> | Adaptateur 45 tours   | <b>10</b> | Couvercle  |
| <b>2</b> | Axe   | <b>11</b> | Contrepoids  |
| <b>3</b> | Lampe stroboscopique et interrupteur d'alimentation (POWER) | <b>12</b> | Charnière  |
| <b>4</b> | Touche de marche/arrêt (START/STOP)                         | <b>13</b> | Molette de compensation de poussée latérale (ANTI-SKATING) |
| <b>5</b> | Contre-plateau  | <b>14</b> | Porte-tête de lecture                                      |
| <b>6</b> | Plateau   | <b>15</b> | Repose-bras  |
| <b>7</b> | Cartouche et tête de lecture                                | <b>16</b> | Relève-bras  |
| <b>8</b> | Touches de réglage de vitesse (SPEED)                       | <b>17</b> | Bras de lecture  |
| <b>9</b> | Pied isolant  | <b>18</b> | Curseur de réglage précis de la vitesse (PITCH CONTROL)    |
|          |   | <b>19</b> | Collier de serrage   |
|          |   | <b>20</b> | Onglet   |

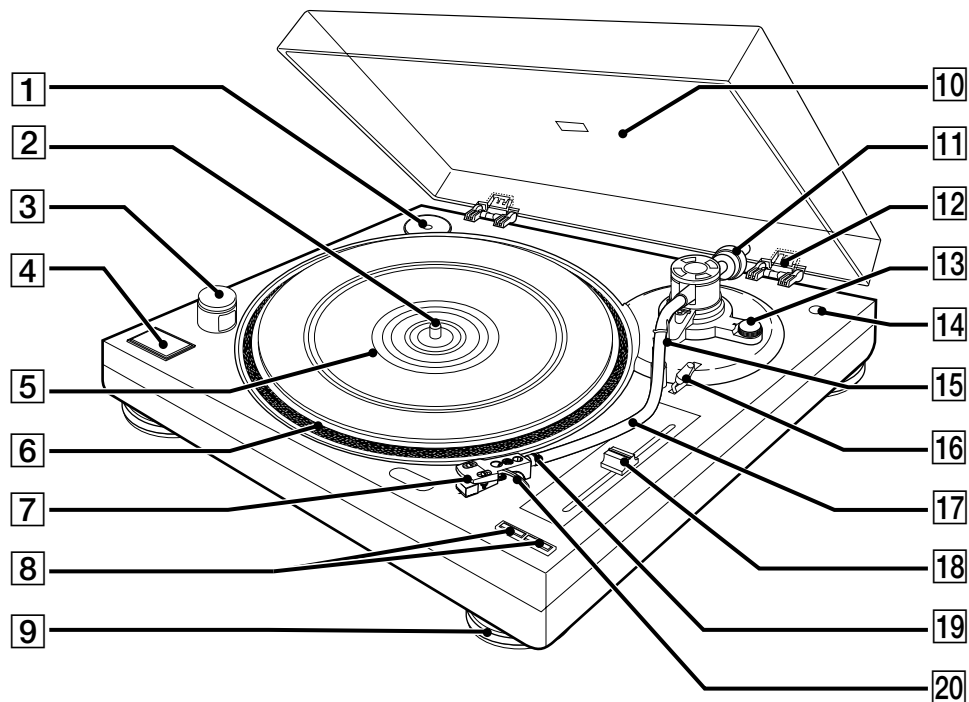



## Vorsicht

Um Feuergefahr und die Gefahr eines elektrischen Schlages zu vermeiden, darf das Gerät weder Regen noch Feuchtigkeit ausgesetzt werden.

Stellen Sie das Gerät nicht an einem Ort auf, an dem ausreichende Luftzufuhr nicht gegeben ist, zum Beispiel in einem engen Regalfach oder in einem Einbauschrank.

## Zur besonderen Beachtung

### Zur Sicherheit

- Vergewissern Sie sich vor der Inbetriebnahme, daß die Betriebsspannung des Geräts mit der örtlichen Netzspannung übereinstimmt.
- Sollte ein fester Gegenstand oder Flüssigkeit in das Gehäuse gelangen, trennen Sie das Gerät ab und lassen Sie es von einem Fachmann überprüfen, bevor Sie es weiterverwenden.
- Trennen Sie das Gerät bei längerer Nichtverwendung von der Wandsteckdose ab. Zum Abtrennen fassen Sie stets am Stecker und niemals am Kabel an.
- Das Typenschild mit Angabe der Betriebsspannung, der Leistungsaufnahme usw. befindet sich an der Rückseite.

### Zur Aufstellung

- Stellen Sie das Gerät auf einer ebenen Unterlage auf.
- Stellen Sie das Gerät nicht in die Nähe von Fernsehgeräten, Haartrocknern, Leuchtstoffröhren oder anderen Komponenten, von denen Störstrahlungen ausgehen können.
- Stellen Sie das Gerät so auf, daß es keinen Vibrationen von Lautsprechern, zugeschlagenen Türen usw. ausgesetzt ist.
- Halten Sie das Gerät von direktem Sonnenlicht, extremen Temperaturen, starker Staubentwicklung und Feuchtigkeit fern.

### Zur Wiederverpackung

Heben Sie den Karton und das Verpackungsmaterial auf, um das Gerät bei einem späteren Transport sicher wieder verpacken zu können.

Bei weiterführenden Fragen wenden Sie sich bitte an den nächsten Sony Händler.

## Willkommen!

Wir beglückwünschen Sie zum Kauf dieses Sony Plattenspielers. Lesen Sie vor der Inbetriebnahme die Anleitung sorgfältig durch, und bewahren Sie sie zum späteren Nachschlagen gut auf.

### Was Sie noch über die Anleitung wissen sollten

Folgendes Symbol wird in der Anleitung verwendet:



Tips und Hinweise zur Bedienungserleichterung.

# INHALTSVERZEICHNIS

---

## Vorbereitung

- Auspacken 3
  - Zusammenbau des Plattenspielers 4
  - Anschluß des Plattenspielers 5
  - Einstellungen 6
- 

## Betrieb

- Abspielen einer Schallplatte 7
- 

## Zusatzinformationen

- Wartung 8
- Störungsüberprüfungen 9
- Technische Daten 9
- Bezeichnung der Teile 10

DE

---

## Auspacken

Vergewissern Sie sich, daß die folgenden Teile vorhanden sind:

- Plattenteller (mit Antriebsriemen) (1)
- Gummimatte (1)
- Zarge (mit Scharnieren) (1)
- Gegengewicht (1)
- Tonabnehmer und Tonarmkopf (1)
- 45-UpM-Adapter (1)
- Audiokabel (1)

## Zusammenbau des Plattenspielers

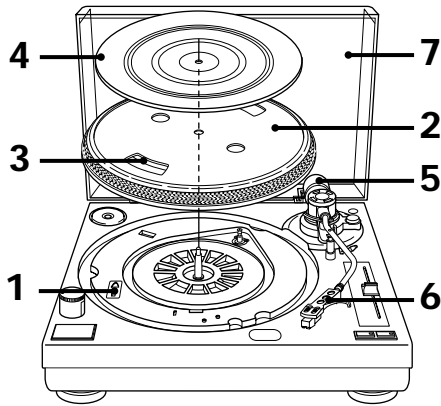

- 1 Wenn der Plattenspieler mit einem Spannungswähler ausgestattet ist, vergewissern Sie sich, daß der Wähler richtig auf die örtliche Netzspannung eingestellt ist.



- 2 Legen Sie den Plattenteller vorsichtig auf die Achsspindel.
- 3 Ziehen Sie den Antriebsriemen mit Hilfe des Bandes über die Antriebswelle. Vergessen Sie anschließend nicht, das Band zu entfernen.

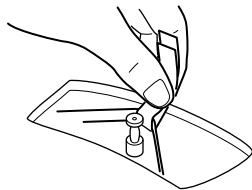

- 4 Legen Sie die Gummimatte auf den Plattenteller.
- 5 Schieben Sie das Gegengewicht auf den Schaft am hinteren Teil des Tonarms, und drehen Sie es um 3 oder 4 Umdrehungen in Pfeilrichtung.

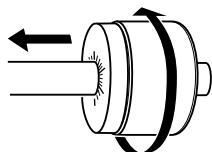

- 6 Stecken Sie den Tonarmkopf auf den Tonarm, und drehen Sie dann den Arretiering in Pfeilrichtung, um den Tonarmkopf zu fixieren.

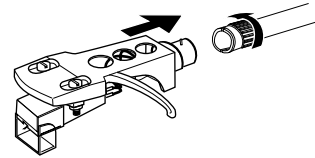

- 7 Setzen Sie die Halterungen der Zarge in die Scharniere an der Gehäuserückseite ein.

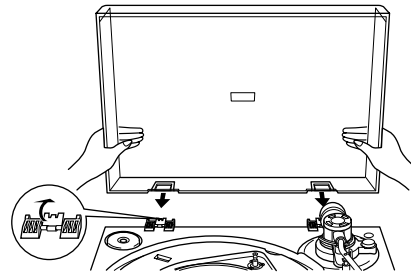



## Anschluß des Plattenspielers

- 1 Schließen Sie das Audiokabel an die Ausgangsbuchsen und das Erdungskabel an die GND-Klemme an der Rückseite an. Der rote Stecker ist für die R-Ausgangsbuchse und der weiße Stecker für die L-Ausgangsbuchse bestimmt.

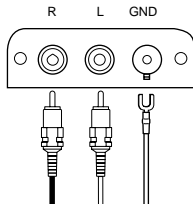

- 2 Stecken Sie den roten Stecker in die untere Phonobuchse (PHONO IN R) des Verstärkers und den weißen Stecker in die obere Phonobuchse (PHONO IN L).

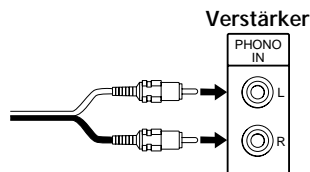

- 3 Schließen Sie die Erdungsleitung an die Erdungsklemme des Verstärkers an.

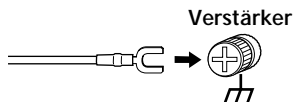

### Hinweis

Vergessen Sie nicht, das Erdungskabel anzuschließen. Ansonsten kann es zu Brummeinstrahlungen kommen.

## Anschluß des Netzkabels

Wenn alle anderen Anschlüsse hergestellt sind, schließen Sie das Netzkabel an eine Wandsteckdose an.

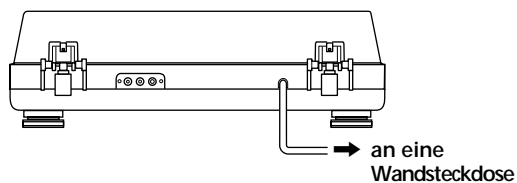

## Einstellungen

Vor dem Abspielen einer Schallplatte müssen folgende Schritte ausgeführt werden, um Tonarmbalance, Auflagekraft und Antiskating einzustellen. Diese Einstellungen gewährleisten nicht nur eine optimale Tonqualität, sondern verhindern auch eine Beschädigung von Nadel und Schallplatte.

- 1 Vergewissern Sie sich, daß der Plattenspieler waagrecht steht.  
Zur Feinkorrektur drehen Sie den Fuß.

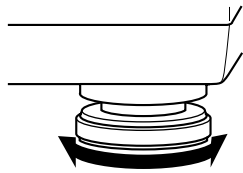

- 2 Stellen Sie das ANTI-SKATING-Rad auf "0".

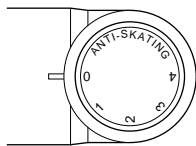

- 3 Klappen Sie die Schutzkappe auf, so daß die Nadel frei liegt, und bewegen Sie den Tonarm an eine Stelle zwischen Tonarmauflage und Plattenteller.  
Achten Sie sorgfältig darauf, daß die Nadel nicht beschädigt wird.

- 4 Während Sie den Tonarm mit Ihrem Finger am Fingersteg unterstützen, schieben Sie den Lifthebel nach vorne. Achten Sie sorgfältig darauf, daß die Nadel nicht beschädigt wird.

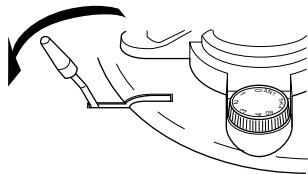

- 5 Balancieren Sie den Tonarm aus, indem Sie das Gegengewicht im Uhrzeiger- oder Gegenuhrzeigersinn drehen.

So ist der Tonarm richtig ausbalanciert

Beim Loslassen muß der Tonarm in der Waagerechten verbleiben. Er darf sich weder in Richtung Tonabnehmer noch in Richtung Gegengewicht senken.

- 6 Bringen Sie den Tonarm auf seine Auflage zurück.

- 7 Da im ausbalancierten Zustand die Auflagekraft Null beträgt, stellen Sie die Auflagekraftskala auf "0".

Halten Sie das Gegengewicht mit der Hand fest, damit es sich nicht dreht, während Sie mit der anderen Hand den Skalenring drehen.

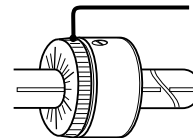

Den Ring so einstellen, daß die Markierungslinie auf "0" zeigt.

- 8 Wenn der mitgelieferte Tonabnehmer verwendet wird, drehen Sie das Gegengewicht so, daß die Indexlinie auf 2 zeigt. (Der mitgelieferte Tonabnehmer erfordert eine Auflagekraft von 2 g.)

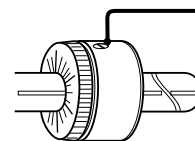

Das Gegengewicht so drehen, daß die Indexlinie auf 2 zeigt.

Bei Verwendung eines anderen handelsüblichen Tonabnehmers

Drehen Sie das Gegengewicht im Gegenuhrzeigersinn, bis die Auflagekraftskala den korrekten Wert anzeigt. Die Auflagekraftskala ist in 0,1-g-Schritten unterteilt; eine volle Umdrehung entspricht einer Auflagekraftänderung von 4 g.

- 9 Stellen Sie am ANTI-SKATING-Rad den gleichen Wert ein wie an der Auflagekraftskala. Die Ziffern auf dem ANTI SKATING-Rad entsprechen der Auflagekraft.

## Abspielen einer Schallplatte

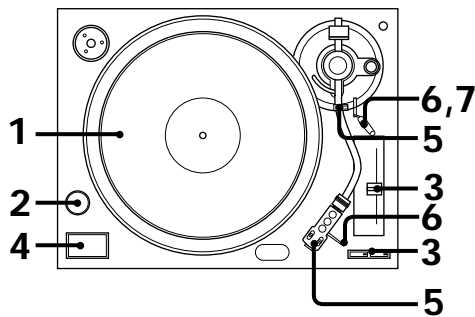

- 1 Legen Sie die Schallplatte auf den Plattenteller.



### Hinweis

Legen Sie nur eine einzige Platte auf den Plattenteller. Wenn mehrere Platten auf den Teller gelegt werden, kann die Nadel die Rillen nicht einwandfrei abtasten, und es kommt zu Beeinträchtigungen der Tonqualität.

- 2 Stellen Sie den POWER-Schalter auf "ON", um den Plattenspieler einzuschalten. Die Stroboskoplampe leuchtet auf.
- 3 Stellen Sie PITCH CONTROL in die Mittelposition, und wählen Sie die Drehzahl durch Drücken der Taste 33 oder 45. Die betreffende Anzeige leuchtet auf.
- 4 Drücken Sie START/STOP. Der Plattenteller beginnt, sich zu drehen. Wenn auf 45 UpM geschaltet und der Plattenspieler an einer Stromquelle von 50 Hz angeschlossen ist, müssen die inneren Punkte stillstehen.

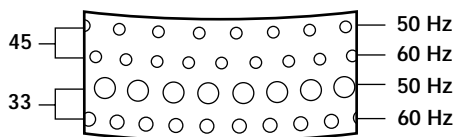

- 5 Nehmen Sie die Schutzkappe vom Tonabnehmer ab, und entriegeln Sie die Halterung.
- 6 Drücken Sie den Lifthebel zurück, und bewegen Sie den Tonarm zur gewünschten Plattenstelle.

- 7 Drücken Sie den Lifthebel nach vorne. Der Tonarm senkt sich langsam auf die Platte ab, und die Wiedergabe beginnt.

- 8 Stellen Sie die Lautstärke am Verstärker ein.

### Zum Beenden der Wiedergabe

- 1 Heben Sie den Tonarm mit dem Lifthebel an, und bringen Sie ihn auf seine Auflage zurück. Bringen Sie dann die Schutzkappe am Tonabnehmer an, damit die Nadel nicht beschädigt wird.
- 2 Drücken Sie die START/STOP-Taste. Der Plattenteller stoppt. Drücken Sie den Lifthebel nach vorne und fixieren Sie den Tonarm mit dem Halter.
- 3 Stellen Sie den POWER-Schalter auf "OFF", um den Plattenspieler auszuschalten.

### Zum kurzzeitigen Anhalten der Wiedergabe

Drücken Sie den Lifthebel während der Wiedergabe zurück, so daß der Tonarm von der Platte abhebt.

### Um einen anderen Plattenteil zu hören

- 1 Drücken Sie den Lifthebel zurück, so daß der Tonarm von der Platte abhebt.
- 2 Bewegen Sie den Tonarm zur gewünschten Stelle.
- 3 Drücken Sie den Lifthebel nach vorne.

### Zum Abspielen einer 17-cm-Platte

Legen Sie den mitgelieferten 45-UpM-Adapter auf die Achsspindel.

Nach dem Abspielen der Platte nehmen Sie den Adapter wieder ab und legen Sie ihn in das Adapterfach zurück.



- Wenn die Strobopunkte nicht stehenbleiben  
Schieben Sie PITCH CONTROL in Richtung + oder -, um die Drehzahl des Plattentellers so zu ändern, daß die Strobopunkte zum Stillstand kommen.

### Hinweis

Nach dem Einschalten ist der Plattenspieler zunächst stets auf 33 UpM eingestellt



- Wenn Sie einen Zusatz-Tonabnehmer besitzen, bewahren Sie ihn in der Halterung auf.

## Wartung

### Reinigung der Nadel und der Platte

Nadel und Platte sollten vor dem Abspielen stets gereinigt werden, um eine vorzeitige Abnutzung zu verhindern.

Streichen Sie mit einem hochqualitativen Reinigungspinsel von hinten nach vorne über die Nadel. Versuchen Sie niemals, die Nadel mit den Fingern zu reinigen. Wenn Sie einen flüssigen Nadelreiniger verwenden, achten Sie darauf, daß die Nadel nicht zu feucht wird.

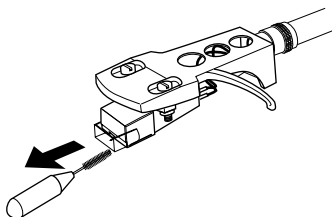

Zur Reinigung der Platte wischen Sie mit einem hochqualitativen Plattenreiniger gründlich über die Platte.

### Reinigung der Anschlußkontakte

Wenn die Tonqualität beeinträchtigt ist oder Störgeräusche (Knacken, Brummen) auftreten, sind die Kontakte des Tonabnehmeranschlusses möglicherweise verschmutzt. Nehmen Sie den Tonabnehmer dann vom Tonarm ab, wischen Sie mit einem weichen Tuch vorsichtig über die Kontakte, und bringen Sie den Tonabnehmer dann wieder an.

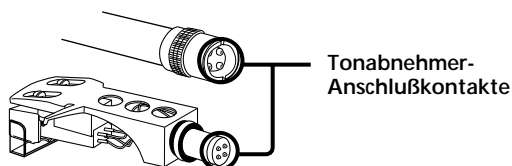

### Reinigung des Gehäuses und der Zarge

Reinigen Sie das Gehäuse und die Zarge regelmäßig mit einem weichen, trockenen Tuch. Zum Entfernen von hartnäckiger Verschmutzung verwenden Sie ein mit milder Reinigungslösung angefeuchtetes Tuch. Lösungsmittel wie Alkohol, Benzin oder Verdüner dürfen nicht verwendet werden, da sie das Material angreifen.

### Auswechseln der Nadel

Die Nadel besitzt eine Lebensdauer von etwa 500 Betriebsstunden. Wechseln Sie die Nadel rechtzeitig aus, um optimale Tonqualität sicherzustellen und die Platte zu schonen. Zum Auswechseln der Nadel wenden Sie sich an den nächsten Sony Händler.

#### Auswechseln der Nadel

- 1 Schalten Sie den Plattenspieler und den Verstärker aus.
- 2 Schützen Sie die Nadel mit der Schutzkappe.

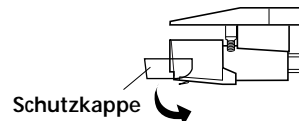

- 3 Lösen Sie den Arretiering, und nehmen Sie den Tonabnehmer vom Tonarm ab.
- 4 Ziehen Sie den Nadelträger vom Tonabnehmer ab.

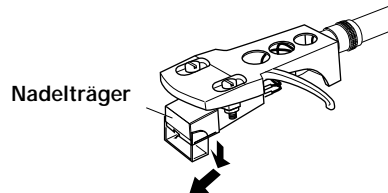

- 5 Schieben Sie den neuen Nadelträger im richtigen Winkel auf den Tonabnehmer, bis er mit einem Klicken einrastet.

### Auswechseln des Tonabnehmers

Wenn der Tonabnehmer ausgewechselt werden muß, nehmen Sie den Tonarmkopf vom Tonarm ab, und führen Sie dann folgende Schritte aus:

- 1 Entfernen Sie die Schrauben, mit denen der Tonabnehmer am Tonarmkopf befestigt ist.
- 2 Ziehen Sie mit einer Zange o.ä. die vier Anschlußdrähte vom Tonabnehmer ab. Der Tonabnehmer ist damit vollständig vom Tonarmkopf abgetrennt.

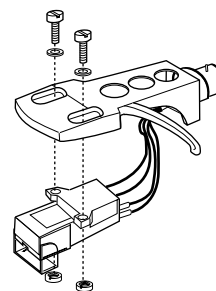

- 3 Überprüfen Sie die Belegung der Anschlußkontakte am neuen Tonabnehmer und schließen Sie die Drähte entsprechend an.

Rot:	Rechter Kanal
Weiß:	Linker Kanal
Grün:	Rechter Kanal, Erde
Blau:	Linker Kanal, Erde

Achten Sie sorgfältig darauf, die Drähte richtig anzuschließen. Weder die Kanäle noch die Polarität dürfen vertauscht sein.

## Störungsüberprüfungen

Bevor Sie die folgenden Störungsliste durchgehen, vergewissern Sie sich, daß :

- das Netzkabel sicher angeschlossen ist;
- die Lautsprecherkabel sicher angeschlossen sind.

Wenn das Problem anhand der folgenden Zusammenstellung nicht behoben werden kann, wenden Sie sich an den nächsten Sony Händler.

**Der Tonarm überspringt Spuren, gleitet über die Platte oder bewegt sich nicht.**

- ➔ Der Plattenspieler steht nicht waagrecht. Den Plattenspieler auf eine waagerechte Unterlage stellen.
- ➔ Die Auflagekraft ist falsch eingestellt. Je nach verwendetem Tonabnehmer die richtige Auflagekraft entsprechend Seite 6 einstellen. (Der mitgelieferte Tonabnehmer ist für eine Auflagekraft von 2 g ausgelegt.)
- ➔ Die Antiskating-Einstellung stimmt nicht. Das ANTI-SKATING-Rad auf den gleichen Wert einstellen, auf den auch der Auflagekrafttring eingestellt ist (siehe Seite 6).
- ➔ Die Platte ist verschmutzt oder verkratzt. Die Platte mit einem handelsüblichen Plattenreiniger reinigen oder eine andere Platte abspielen.

**Schlechte Tonqualität, starke Störgeräusche, Tonaussetzer usw.**

- ➔ Darauf achten, daß der Tonarm-Arretiering richtig zuge dreht ist, so daß der Tonarmkopf fest am Tonarm angebracht ist (siehe Seite 4).
- ➔ Darauf achten, daß das Erdungskabel an die Erdungsklemme des Verstärkers angeschlossen ist (siehe Seite 5).
- ➔ Falsche Auflagekraft. Je nach verwendetem Tonabnehmer die richtige Auflagekraft entsprechend Seite 6 einstellen. (Der mitgelieferte Tonabnehmer ist für eine Auflagekraft von 2 g ausgelegt.)
- ➔ Die Nadel ist verschmutzt oder abgenutzt. Die Nadel mit einem Nadelreinigungspinsel säubern bzw. die Nadel auswechseln (siehe Seite 8).
- ➔ Die Platte ist verschmutzt oder verstaubt. Die Platte mit einem hochqualitativen Plattenreiniger säubern.
- ➔ Darauf achten, daß die Drähte im Tonarmkopf richtig angeschlossen sind.

**Rumpelgeräusch oder Heulen niedriger Frequenz\*.**

- ➔ Der Plattenspieler steht zu dicht neben den Lautsprechern. Die Lautsprecher weiter vom Plattenspieler entfernen.

**Die Drehzahl stimmt nicht.**

- ➔ Die Drehzahl entsprechend der Angabe auf der Schallplatte einstellen (bei einer Platte mit  $33 \frac{1}{3}$  UpM auf „33“ und bei einer Platte mit 45 UpM auf „45“ einstellen).
- ➔ Die Drehzahl des Plattentellers stimmt nicht. Die Drehzahl an PITCH CONTROL unter Beobachtung der Strobopunkte richtig einstellen (siehe Seite 7).

**Der Riemen ist beschädigt.**

- ➔ Den Riemen auswechseln. Einzelheiten erfahren Sie bei Ihrem Sony Händler.

**Der Plattenteller dreht sich nicht.**

- ➔ Darauf achten, daß das Netzkabel fest in die Steckdose eingesteckt ist.
- ➔ Der Antriebsriemen sitzt nicht richtig auf der Antriebswelle. Darauf achten, daß der Riemen richtig sitzt (siehe Seite 4).

**Der Riemen ist gerissen.**

- ➔ Den Riemen auswechseln. Einzelheiten erfahren Sie bei Ihrem Sony Händler.

**Der Ton ist zu leise oder verzerrt.**

- ➔ Der Plattenspieler ist nicht an den Phonoeingängen des Verstärkers angeschlossen (siehe Seite 5).

\* Das Heulgeräusch entsteht durch eine akustische Rückkopplung: Die Schallschwingungen von den Lautsprechern werden über die Luft oder feste Gegenstände (Bücherregal, Schrank oder Fußboden) zum Plattenspieler und zur Nadel übertragen, gelangen zum Verstärker und schließlich wieder zu den Lautsprechern.

## Technische Daten

Motor und Plattenteller Antriebssystem	Riemenantrieb
Motor	Gleichstrommotor
Plattenteller Durchmesser	330 mm Durchmesser, Aluminiumguß
Drehzahlen	2 Drehzahlen ( $33 \frac{1}{3}$ und 45 UpM)
Gleichlaufschwankungen	Unter 0,25% (WRMS)
Signal-Rauschabstand	Über 50 dB (DIN-B)
<b>Tonarm</b>	
Typ	Statisch ausbalancierter S-förmiger Tonarm mit abnehmbarem Tonabnehmer
Effektive Armlänge	220 mm
Überhang	10 mm
Erlaubtes Tonabnehmergewicht	6 g (min.) bis 10 g (max.)
<b>Allgemeines</b>	
Stromversorgung	Europa: 220 ~ 230 V Wechselspannung, 50/60 Hz Andere Länder: 110 ~ 120 V/220 ~ 240 V Wechselspannung, 50/60 Hz
Leistungsaufnahme	8 W
Abmessungen	ca. 450 x 145 x 350 mm (B/H/T)
Gewicht	6,5 kg

Mitgeliefertes Zubehör  
 45-UpM-Adapter (1)  
 Plattenteller (mit Antriebsriemen) (1)  
 Gummimatte (1)  
 Tonabnehmer und Tonarmkopf (1)  
 Gegengewicht (1)  
 Audiokabel (1)  
 Zarge (1)

Änderungen, die dem technischen Fortschritt dienen, bleiben vorbehalten.

## Bezeichnung der Teile

- |          |                             |           |                           |
|----------|-----------------------------|-----------|---------------------------|
| <b>1</b> | 45-UpM-Adapter              | <b>10</b> | Zarge                     |
| <b>2</b> | Achsspindel                 | <b>11</b> | Gegengewicht              |
| <b>3</b> | Strobolampe und POWER-Taste | <b>12</b> | Scharnier                 |
| <b>4</b> | START/STOP-Taste            | <b>13</b> | ANTI-SKATING-Rad          |
| <b>5</b> | Gummimatte                  | <b>14</b> | Halterung für Tonabnehmer |
| <b>6</b> | Plattenteller               | <b>15</b> | Tonarmauflage             |
| <b>7</b> | Tonabnehmer und Tonarmkopf  | <b>16</b> | Lifthebel                 |
| <b>8</b> | SPEED-Tasten                | <b>17</b> | Tonarm                    |
| <b>9</b> | Isolierfuß                  | <b>18</b> | PITCH CONTROL-Regler      |
|          |                             | <b>19</b> | Arreterring               |
|          |                             | <b>20</b> | Fingersteg                |

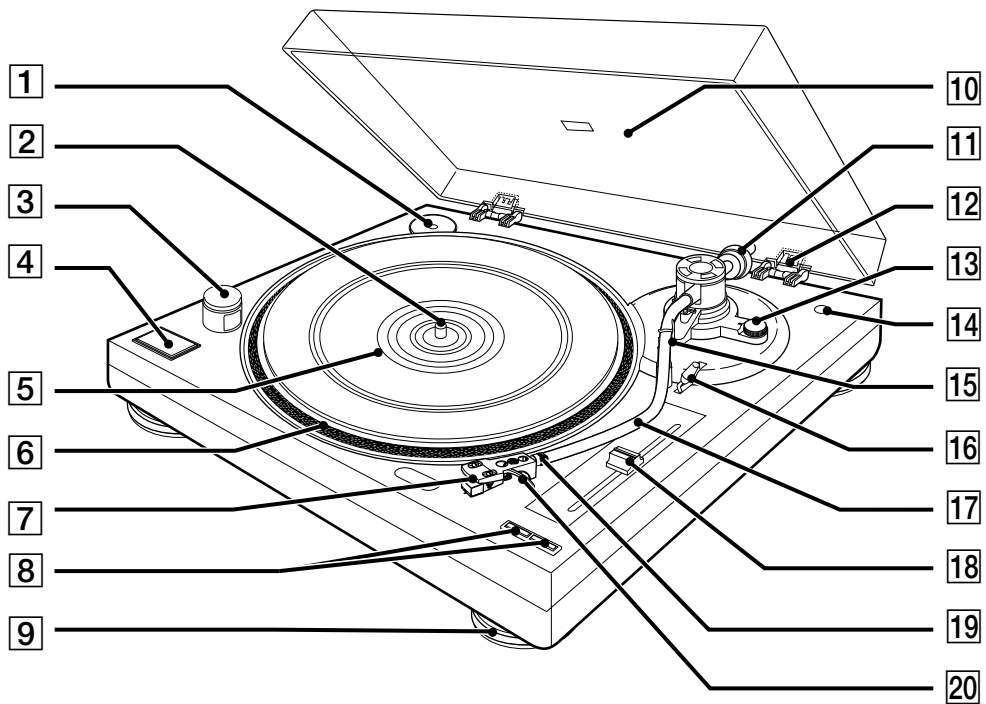



## ADVERTENCIA

**Para evitar incendios o descargas eléctricas, no exponga la unidad a la lluvia ni a la humedad.**

**No instale el aparato en un espacio cerrado, como una estantería para libros o un armario empotrado.**

## Precauciones

### Seguridad

- Antes de utilizar la unidad, compruebe si su tensión de alimentación es idéntica a la de la red local.
- Si dentro de la unidad cae algún objeto sólido o líquido, desenchúfela y haga que sea revisada por personal cualificado.
- Cuando no vaya a utilizar la unidad durante mucho tiempo, desenchúfela de la toma de la red. Para desconectar el cable, tire del enchufe. No tire nunca del propio cable.
- La placa de características en la que se indica la tensión de alimentación, el consumo, etc., se encuentra en la parte exterior posterior.

### Ubicación

- Coloque la unidad sobre una superficie nivelada.
- Evite colocar la unidad cerca de aparatos eléctricos (como un televisor, un secador del pelo, o una lámpara fluorescente) porque podrían causar zumbidos y ruidos.
- Coloque la unidad donde no quede expuesta a vibraciones de, por ejemplo, altavoces, puertas al cerrarse, etc.
- Mantenga la unidad alejada de la luz solar directa, temperaturas extremadas, y polvo y humedad excesivos.

### Reempaque

Guarde la caja de cartón y el material amortiguador. Estos elementos serán ideales para transportar la unidad.

Si tiene alguna pregunta o problema en relación con su unidad que este manual no pueda resolver, póngase en contacto con su proveedor Sony.



## ¡Bienvenido!

Muchas gracias por la adquisición de este giradiscos estéreo Sony. Antes de utilizar la unidad, lea detenidamente este manual de instrucciones, y guárdelo para futuras referencias.

### Convencionalismo

En este manual se utiliza el icono siguiente:



Indica sugerencias y consejos para facilitar la tarea.

# ÍNDICE

---

## Preparativos

- Desembalaje 3
- Ensamblaje del giradiscos 4
- Conexión del giradiscos 5
- Ajuste del giradiscos 6

---

## Operaciones

- Reproducción de un disco 7

---

## Información adicional

- Mantenimiento 8
- Solución de problemas 9
- Especificaciones 9
- Partes y controles 10

---

## Desembalaje

Compruebe si ha recibido los ítemes siguientes con su giradiscos:

- Plato (con correa impulsora) (1)
- Esterilla de caucho (1)
- Cubierta guardapolvo (con bisagras) (1)
- Contrapeso (1)
- Cápsula y casco portacápsula (1)
- Adaptador para 45 rpm (1)
- Cable conector de audio (1)

## Ensamblaje del giradiscos

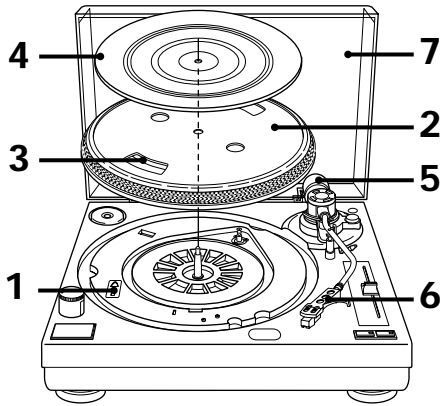

- 1** Si su giradiscos dispone de selector de tensión, cerciórese de ajustarlo a la tensión de la red.



- 2** Coloque cuidadosamente el plato en el eje.
- 3** Utilizando la cinta, pase la correa impulsora alrededor de la polea del motor. Después de haber colocado la correa, no se olvide de quitar la cinta.

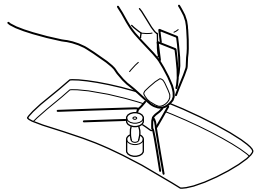

- 4** Coloque la esterilla de caucho sobre el plato.
- 5** Deslice el contrapeso a lo largo del eje de la parte posterior del brazo fonocaptor, y gírelo 3 o 4 veces en el sentido de la flecha.

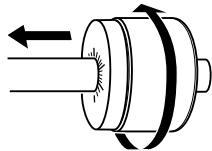

- 6** Inserte el casco portacápsula en la parte frontal del brazo fonocaptor. Gire el anillo de bloqueo en el sentido de la flecha hasta que el casco portacápsula haya quedado seguro.

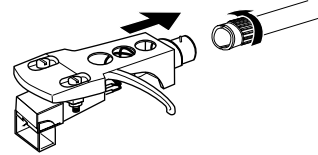

- 7** Inserte las bisagras de la cubierta guardapolvo en las ranuras de la parte posterior de la caja.

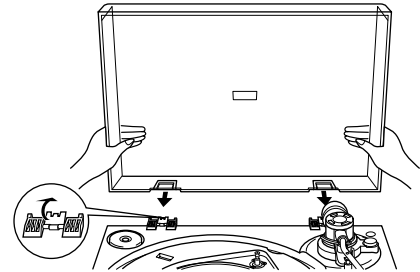

## Conexión del giradiscos

- 1 Conecte el cable conector de audio y el conductor de puesta a tierra suministrados a las tomas de salida y al terminal GND de la parte posterior. Cerciórese de conectar la clavija roja a la toma de salida R y la blanca a la toma de salida L.

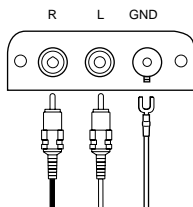

- 2 Conecte el cable con clavija roja a la toma de entrada PHONO IN R inferior, y el cable con clavija blanca a la toma de entrada PHONO IN L superior del amplificador.

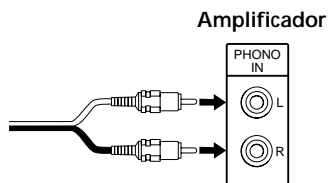

- 3 Conecte el conductor de puesta a tierra al terminal de puesta a tierra del amplificador.

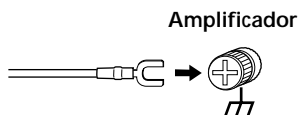

### Nota

Cerciórese de conectar el conductor de puesta a tierra. Si no lo hiciere, el giradiscos podría producir ruido de zumbido.

## Conexión del cable de alimentación

Conecte el cable de alimentación en una toma de la red de CA después de haber finalizado todas las conexiones anteriores.

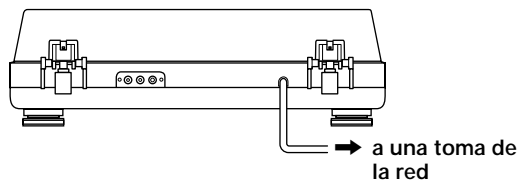

## Ajuste del giradiscos

Antes de intentar reproducir discos, cerciórese de realizar los pasos siguientes para asegurar el equilibrio adecuado, la fuerza de apoyo sobre el surco, y la compensación de la fuerza centrípeta del brazo fonocaptor. Si no realizase estos ajustes, la calidad del sonido sería deficiente y la aguja y el disco podrían dañarse irreparablemente.

- 1 Cerciórese de que el giradiscos esté nivelado. Las patas aislantes le permitirán ajustar ligeramente la altura del giradiscos.

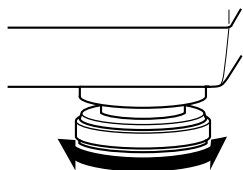

- 2 Ponga el dial ANTI-SKATING en "0".

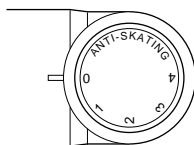

- 3 Gire la cubierta protectora para dejar la aguja al descubierto y mueva el brazo fonocaptor hasta el espacio situado entre el soporte del mismo y el plato. Tenga cuidado de no dañar la aguja.

- 4 Utilizando la uña de elevación para sujetar el casco portacápsula, desplace la palanca de elevación/descenso del brazo hacia adelante. Tenga cuidado de no dañar la aguja.

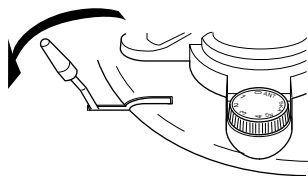

- 5 Equilibre el brazo fonocaptor girando el contrapeso hacia la derecha o hacia la izquierda.

Cuando el brazo fonocaptor esté adecuadamente equilibrado

Flotará paralelo al plato cuando lo suelte. No deberá inclinarse hacia el casco portacápsula ni hacia el contrapeso.

- 6 Devuelva el brazo a su soporte.

- 7 Como la fuerza de apoyo sobre el surco es cero cuando el brazo fonocaptor está adecuadamente equilibrado, ajuste el anillo de la escala de fuerza de apoyo sobre el surco de forma que "0" quede alineado con la línea de referencia.

Sujete el contrapeso con la otra mano para que no gire con el anillo de la escala.

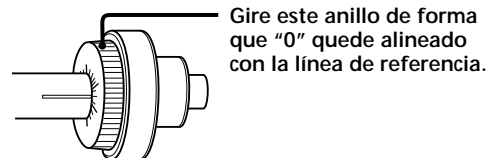

- 8 Cuando utilice la cápsula suministrada, gire el contrapeso de forma que la indicación 2 quede alineada con la línea de referencia. La cápsula suministrada requiere 2 gramos de fuerza de apoyo sobre el surco.

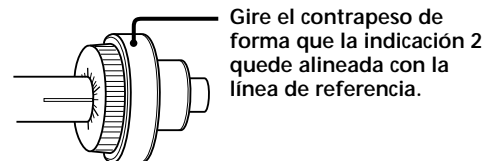

Cuando utilice otra cápsula opcional

Gire el contrapeso hacia la izquierda para alinear el anillo de la escala de fuerza de apoyo sobre el surco con el valor correcto de tal fuerza. El anillo de la escala de fuerza de apoyo sobre el surco está marcado en pasos de 0,1 g, y una vuelta completa del contrapeso corresponde a una fuerza de apoyo sobre el surco de 4 g.

- 9 Ajuste el dial ANTI-SKATING al mismo valor que el del anillo de la escala de fuerza de apoyo sobre el surco.

Los números del dial ANTI-SKATING corresponden a una fuerza de apoyo sobre el surco.

## Reproducción de un disco

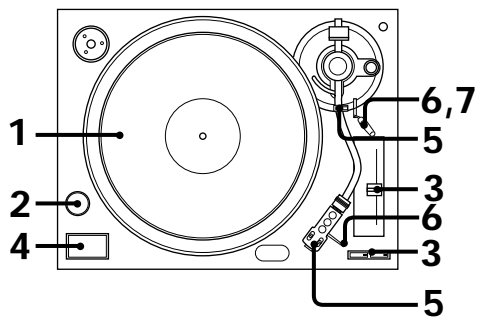

- 1 Coloque el disco sobre el plato.

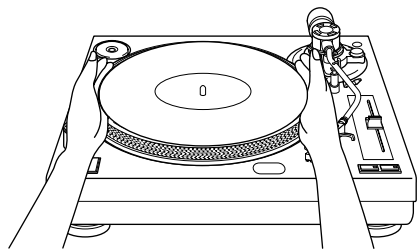

### Nota

Coloque un solo disco cada vez sobre el plato. Si apilase dos o más discos sobre el plato, la aguja no haría el contacto adecuado con los surcos y la calidad de la reproducción se reduciría.

- 2 Ponga POWER en "ON" para conectar la alimentación del giradiscos. La lámpara estroboscópica se encenderá.
- 3 Ponga PITCH CONTROL en la posición central y presione 33 o 45 para seleccionar la velocidad del plato. El indicador para la velocidad seleccionada se encenderá.
- 4 Presione START/STOP. El plato comenzará a girar. Si ha seleccionado 45 rpm cuando el giradiscos esté conectado a una fuente de alimentación de 50 Hz, la fila interior de puntos estroboscópicos deberá permanecer fija.

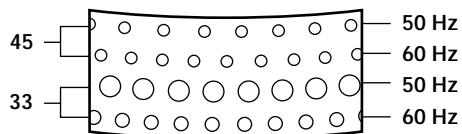

- 5 Quite la cubierta protectora de la cápsula y desenganche el seguro del brazo.
- 6 Desplace la palanca de elevación/descenso del brazo hacia atrás. Mueva el brazo fonocaptor hasta la posición deseada sobre el disco.

- 7 Desplace la palanca de elevación/descenso del brazo hacia adelante. El brazo fonocaptor descenderá lentamente sobre el disco y se iniciará la reproducción.

- 8 Ajuste el volumen en su amplificador.

### Para parar la reproducción

- 1 Desplace la palanca de elevación/descenso del brazo hacia atrás para levantar el brazo, y devuelva éste a su soporte. Coloque la cubierta protectora de la cápsula para evitar que se dañe la aguja.
- 2 Presione la tecla START/STOP. El plato dejará de girar. Desplace la palanca de elevación/descenso del brazo hacia adelante y fije el brazo fonocaptor con el seguro del mismo.
- 3 Ponga POWER "OFF" para desconectar la alimentación del giradiscos.

### Para realizar una pausa en la reproducción

Desplace la palanca de elevación/descenso del brazo hacia atrás para hacer que la aguja se separe del disco durante la reproducción.

### Para escuchar una parte diferente del disco

- 1 Desplace la palanca de elevación/descenso del brazo hacia atrás para hacer que la aguja se separe del disco durante la reproducción.
- 2 Mueva el brazo fonocaptor hasta la posición deseada.
- 3 Desplace la palanca de elevación/descenso del brazo hacia adelante.

### Para reproducir un disco de 17 cm

Coloque el adaptador para 45 rpm suministrado en el eje. Cuando haya finalizado de utilizar el adaptador, devuélvalo a su bandeja.



Si los puntos estroboscópicos no permanecen fijos con PITCH CONTROL en la posición central Deslícelo hacia + o - para ajustar la velocidad del plato de forma que los puntos estroboscópicos permanezcan fijos.

### Nota

Cuando conecte la alimentación de la unidad, la velocidad se ajustará automáticamente a 33 r/min.



Si posee un casco portacápsula extra, guárdelo en el soporte para el mismo.

## Mantenimiento

### Cuidado de la aguja y de los discos

Para evitar el desgaste prematuro de la aguja y del disco, ambos deberán limpiarse antes de la reproducción. Para limpiar la aguja, cepíllela de la parte posterior a la frontal utilizando un cepillo de limpieza de agujas de buena calidad. No limpie la aguja con la punta de un dedo. Cuando utilice un limpiador líquido de agujas, cerciórese de no humedecer demasiado la aguja.

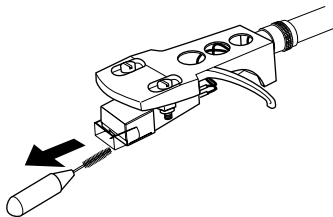

Para limpiar sus discos, frótelos bien utilizando un limpiador de discos de buena calidad.

### Limpieza de los terminales del casco portacápsula

Si nota la pérdida de la calidad del sonido, ruido excesivo, o zumbido, es posible que esto se deba al mal contacto producido por polvo o suciedad en los contactos del casco portacápsula. Quite el casco portacápsula del brazo fonocaptor, frote ligeramente los terminales con un paño suave, y vuelva a instalar el casco portacápsula en el brazo fonocaptor.

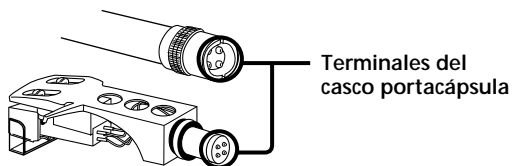

### Limpieza de la caja y de la cubierta guardapolvo

Limpie periódicamente la caja y la cubierta guardapolvo utilizando un paño suave y seco. Si las manchas son difíciles de eliminar, utilice un paño ligeramente humedecido en una solución poco concentrada de detergente. No utilice disolventes tales como alcohol, bencina, ni diluidor de pintura, porque podría dañar el acabado.

### Reemplazo de la aguja

La duración útil de la aguja será de unas 500 horas. Para conservar la máxima calidad del sonido y evitar dañar sus discos, le recomendamos que reemplace la aguja dentro de este límite de tiempo. Cuando necesite una aguja de reemplazo, consulte a su proveedor Sony más cercano.

#### Para reemplazar la aguja

- 1 Desconecte la alimentación del giradiscos y del amplificador.
- 2 Proteja la aguja con la cubierta de la misma.



- 3 Gire el collar de bloqueo y extraiga la cápsula del brazo fonocaptor.
- 4 Sujete el portaagujas y tire de él hacia afuera del cuerpo de la cápsula.

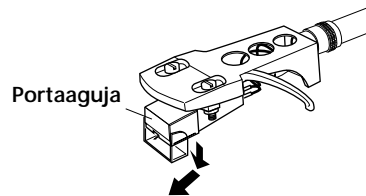

- 5 Inserte la nueva aguja empujándola dentro del receptáculo de la cápsula en sentido inclinando hasta que chasquee.

### Reemplazo de la cápsula

Si cree que necesita reemplazar la cápsula, quite el casco portacápsula del brazo fonocaptor y realice lo indicado a continuación.

- 1 Quite los tornillos que sujetan la cápsula al casco portacápsula.
- 2 Desconecte los cuadro conductores de la cápsula tirando de ellos con unos alicates pequeños (etc.). De esta forma, la cápsula habrá quedado completamente desmontada del casco portacápsula.

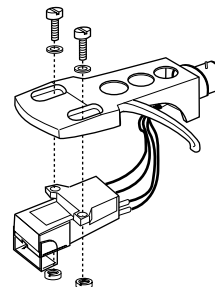

- 3 Compruebe la ubicación y la polaridad de cada terminal de la nueva cápsula, y conecte adecuadamente los conductores. A continuación se indica la polaridad de los terminales de los conductores del casco portacápsula accesorio.

Rojo:	Canal derecho
Blanco:	Canal izquierdo
Verde:	Masa del canal derecho
Azul:	Masa del canal izquierdo

Tenga cuidado de no cambiar las polaridades.

## Solución de problemas

Antes de pasar a la lista de comprobaciones siguiente, cerciórese de que:

- El cable de alimentación esté firmemente conectado.
- Los cables de los altavoces estén firmemente conectados.

Si el problema persiste después de haber realizado estas comprobaciones, consulte a su proveedor Sony.

**El brazo fonocaptor salta, patina, o no avanza.**

- ➔ El giradiscos no está nivelado. Colóquelo sobre una superficie nivelada.
- ➔ Fuerza de apoyo sobre el surco incorrecta. Siga las instrucciones de la página 6 y ajuste la fuerza de apoyo sobre el surco al valor apropiado para la cápsula que esté utilizando. (La cápsula suministrada requiere 2 gramos de fuerza de apoyo sobre el surco.)
- ➔ Ajuste incorrecto de la compensación de la fuerza centrípeta. Cerciórese de que el dial ANTI-SKATING está ajustado al valor mostrado en el anillo de la fuerza de apoyo sobre el surco (consulte la página 6).
- ➔ El disco está sucio o rayado.  
Límpielo con un juego de limpieza de discos analógicos adquirido en un establecimiento del ramo, o reemplace el disco.

**Calidad de sonido deficiente, ruido excesivo, sonido intermitente, etc...**

- ➔ Compruebe el collar de bloqueo del brazo fonocaptor para ver si el casco portacápsula está fijado con seguridad al brazo fonocaptor (consulte la página 4).
- ➔ Cerciórese de que el conductor de puesta a tierra esté conectado al terminal de puesta a tierra del amplificador (consulte la página 5).
- ➔ Fuerza de apoyo sobre el surco incorrecta. Siga las instrucciones de la página 6 y ajuste la fuerza de apoyo sobre el surco al valor apropiado para la cápsula que esté utilizando. (La cápsula suministrada requiere 2 gramos de fuerza de apoyo sobre el surco.)
- ➔ La aguja está sucia o gastada. Elimine el polvo de la aguja utilizando un cepillo limpiador de agujas, o reemplace la aguja gastada (consulte la página 8).
- ➔ El disco tiene polvo o está sucio. Limpie el disco utilizando un limpiador de discos de buena calidad.
- ➔ Compruebe si los conductores de la cápsula del interior del casco portacápsula están firmemente conectados.

**Se oye zumbido o aullido de baja frecuencia\*.**

- ➔ El giradiscos está colocado demasiado cerca de los altavoces. Aléjelo de los altavoces.

**El tempo es incorrecto.**

- ➔ La velocidad del plato (rpm) es incorrecta. Ajústela de acuerdo con la indicada en el disco. (Seleccione "33" para discos de 33 1/3 rpm o "45" para discos de 45 rpm.)
- ➔ Velocidad incorrecta del plato. Ajuste PITCH CONTROL observando los puntos estroboscópicos hasta obtener la velocidad correcta del plato (consulte la página 7).

**La correa impulsora está deteriorada.**

- ➔ Reemplácela. Para más detalles, póngase en contacto con su proveedor Sony.

**El plato no gira.**

- ➔ Cerciórese de que el cable de alimentación esté completamente insertado en la toma de la red de CA.
- ➔ la correa impulsora no está completamente colocada alrededor de la polea del motor. Cerciórese de que esté completamente colocada alrededor de la polea (consulte la página 4).

**La correa impulsora está rota.**

- ➔ Reemplácela. Para más detalles, póngase en contacto con su proveedor Sony.

**El sonido es bajo o se oye distorsionado.**

- ➔ El giradiscos no está conectado a las entradas PHONO del amplificador (consulte la página 5).

\* Este fenómeno, denominado "retroalimentación acústica", ocurre cuando las vibraciones de los altavoces se transmiten a través del aire o de objetos sólidos (como estantes, un armario, o el piso) al giradiscos, éste los capta con la aguja, se amplifican, y se reproducen a través de los altavoces.

## Especificaciones

Motor y plato	
Sistema impulsor	Por correa
Motor	De CC
Plato	330 mm de diá., aluminio presofundido
Velocidades	33 1/3 y 45 rpm, 2 velocidades
Fluctuación y trémolo	Inferiores al 0,25% (valor eficaz ponderado)
Relación señal/ruido	Más de 50 dB (DIN-B)

Brazo fonocaptor	
Tipo	Brazo fonocaptor en forma de S estáticamente equilibrado con casco portacápsula desmontable

Longitud efectiva del brazo	220 mm
Proyección	10 mm
Peso utilizable de cápsula	6 g (mín.) a 10 g (máx.)

Generales	
Alimentación	Modelo para Europa: 220 ~ 230 V CA, 50/60 Hz Modelo para otros países: 110 ~ 120 V / 220 ~ 240 V CA, 50/60 Hz
Consumo	8W
Dimensiones	Aprox. 450 x 145 x 350 mm (an/al/prf)
Masa	6,5 kg

Accesorios suministrados	
Adaptador para 45 rpm (1)	
Plato (con correa impulsora) (1)	
Esterilla de caucho (1)	
Cápsula con casco portacápsula (1)	
Contrapeso (1)	
Cable conector de audio (1)	
Cubierta guardapolvo (1)	

El diseño y las especificaciones están sujetos a cambio sin previo aviso.

## Partes y controles

- |          |  |           |   |
|----------|--|-----------|---|
| <b>1</b> | Adaptador para 45 rpm                                  | <b>10</b> | Cubierta guardapolvo  |
| <b>2</b> | Eje  | <b>11</b> | Contrapeso  |
| <b>3</b> | Lámpara estroboscópica y tecla de alimentación (POWER) | <b>12</b> | Bisagra   |
| <b>4</b> | Tecla de inicio/parada (START/STOP)                    | <b>13</b> | Dial de compensación de la fuerza centrípeta (ANTI-SKATING) |
| <b>5</b> | Esterilla de caucho                                    | <b>14</b> | Soporte para portacápsula                                   |
| <b>6</b> | Plato  | <b>15</b> | Soporte del brazo   |
| <b>7</b> | Cápsula y casco portacápsula                           | <b>16</b> | Palanca de elevación/descenso del brazo                     |
| <b>8</b> | Tecla selectora de velocidad (SPEED)                   | <b>17</b> | Brazo fonocaptor  |
| <b>9</b> | Aislador   | <b>18</b> | Control de paso (PITCH CONTROL)                             |
|          |  | <b>19</b> | Collar de bloqueo   |
|          |  | <b>20</b> | Uña de elevación  |

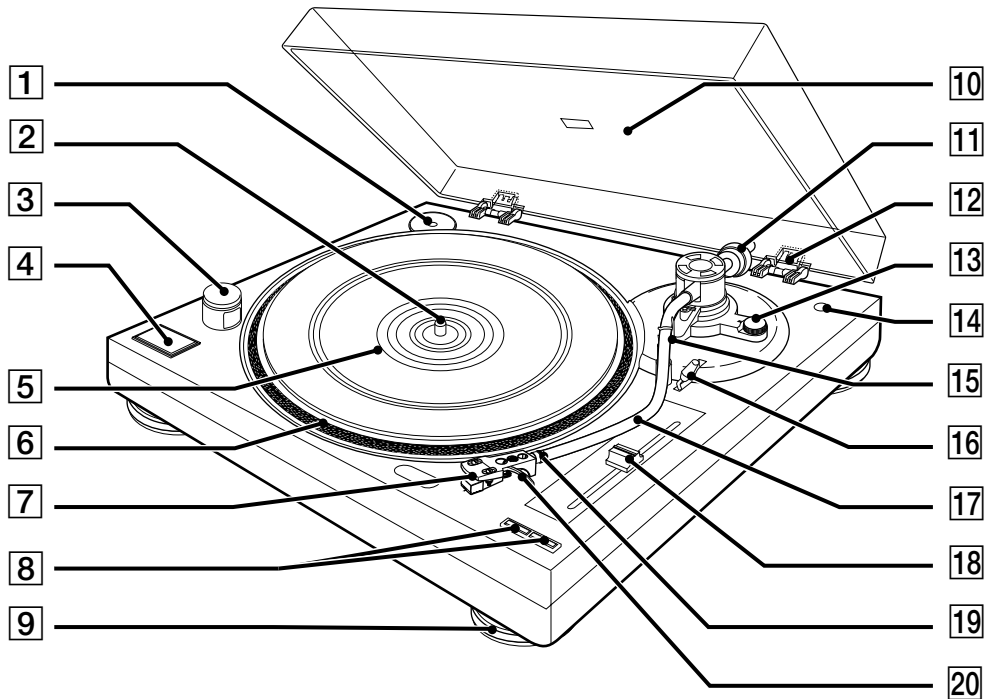





## WAARSCHUWING

**Stel het apparaat niet bloot aan regen of vocht, om gevaar van brand of een elektrische schok te voorkomen.**

**Plaats het apparaat niet in een gesloten ruimte, zoals een boekenrek of ingebouwde kast.**

## Voorzorgsmaatregelen

### Veiligheid

- Controleer voor het aansluiten van het apparaat eerst of de bedrijfsspanning ervan wel overeenkomt met de plaatselijke netspanning.
- Mocht er vloeistof of een voorwerp in het apparaat terechtkomen, verbreek dan de aansluiting op het stopcontact en laat het apparaat eerst door de vakhandel nakijken alvorens het apparaat weer in gebruik te nemen.
- Verbreek de aansluiting van het netsnoer op het stopcontact wanneer u denkt het apparaat geruime tijd niet te gebruiken. Trek voor het verbreken van de aansluiting op het stopcontact alleen aan de stekker. Trek nooit aan het snoer zelf.
- Een naamplaatje met de voornaamste gegevens zoals bedrijfsspanning, stroomverbruik e.d. vindt u aan de achterzijde van het apparaat.

### Opstelling

- Plaats de platenspeler zo precies mogelijk waterpas op een stevige ondergrond.
- Houd elektrische apparaten (een haardroger, TV-toestel, tl-verlichting, e.d.) tijdens het afspelen uit de buurt van de platenspeler om het oppikken van brom of andere stoorgeluiden te voorkomen.
- Kies een plaats waar de platenspeler niet blootgesteld staat aan trillingen (dichtslaande deuren, luidsprekers, e.d.).
- Plaats de platenspeler niet in de buurt van een warmtebron of in direct zonlicht. Vermijd tevens een stoffige of vochtige omgeving.

### Opnieuw verpakken

Gooi de doos en het andere verpakkingsmateriaal niet weg. Deze vormen het ideale verpakkingsmateriaal als u het apparaat nogmaals wilt vervoeren.

Mocht u na het lezen van de gebruiksaanwijzing nog vragen of problemen hebben, aarzel dan niet contact op te nemen met de dichtstbijzijnde Sony handelaar.

---

## Welkom!

Hartelijk dank voor uw aankoop van deze Sony stereo platenspeler. Lees, alvorens het apparaat in gebruik te nemen, deze gebruiksaanwijzing aandachtig door en bewaar deze voor eventuele naslag.

### Ter verduidelijking

Op een aantal plaatsen in deze gebruiksaanwijzing zult u het onderstaande tekenje aantreffen:



Dit symbool vestigt uw aandacht op handige tips, die de bediening vergemakkelijken.

# INHOUDSOPGAVE

---

## Vorbereidingen

- Uitpakken 3
  - Monteren van de platenspeler 4
  - Aansluiten van de platenspeler 5
  - Afstellen van de platenspeler 6
- 

## Bediening

- Afspelen van een grammofoonplaat 7
- 

## Aanvullende informatie

- Onderhoud 8
- Verhelpen van storingen 9
- Technische gegevens 9
- Onderdelen en bedieningsorganen 10

---

## Uitpakken

Controleer of het onderstaande bijgeleverd toebehoren inderdaad in de verpakking van de platenspeler aanwezig is:

- Draaiplateau (met aandrijfsnaar) (1)
- Rubber mat (1)
- Stofkap (met scharnieren) (1)
- Toonarm-contragewicht (1)
- Element en toonkop/elementhouder (1)
- 45-toeren adapter (1)
- Audio-aansluitsnoer (1)

## Monteren van de platenspeler

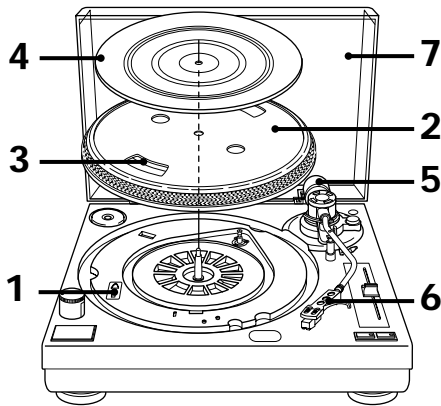

- 1 Als uw uitvoering van de platenspeler is voorzien van een spanningskiezer, stelt u deze dan eerst in op de geldende netspanning.



- 2 Plaats het draaiplateau voorzichtig over de middenas.
- 3 Leg de aandrijsnaar met behulp van het lint om de aandrijfas. Ligt de aandrijsnaar eenmaal goed om de as, vergeet dan niet het lint te verwijderen.

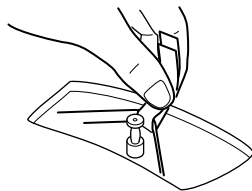

- 4 Leg de rubber mat op het draaiplateau.
- 5 Schuif het contragewicht op het achterste uiteinde van de toonarm en draai het gewicht 3 of 4 slagen in de richting van de pijl.

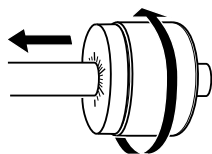

- 6 Steek de toonkop/elementhouder in de voorkant van de toonarm. Draai de toonkop-borgring enkele slagen in de richting van de pijl tot de toonkop stevig vast zit.

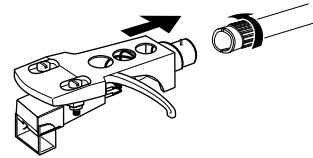

- 7 Steek de scharnieren aan de stofkap in de vattingen aan de achterkant van de behuizing.

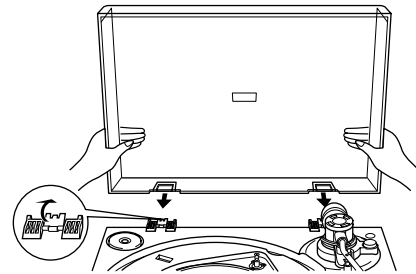

## Aansluiten van de platenspeler

- 1 Sluit het bijgeleverde audio-aansluitsnoer aan op de uitgangsstekkerbussen en verbind een aardingsdraad met de GND aardaansluiting aan de achterzijde. Steek de rode stekker in de R uitgangsstekkerbus en de witte stekker in de L uitgangsstekkerbus.

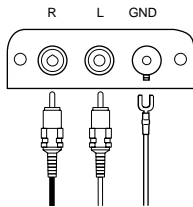

- 2 Sluit de rode stekker aan op de onderste PHONO IN R aansluitbus van de versterker en de witte stekker op de bovenste PHONO IN L aansluitbus.

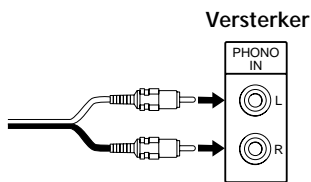

- 3 Verbind de aardedraad met de aardingsklem van de versterker.

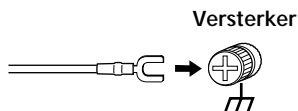

### Opmerking

Vergeet niet om de aardedraad vast te maken. Als u deze los laat liggen, kan er bij het afspelen van platen een hinderlijke bromtoon klinken.

## Aansluiten van het netsnoer

Steek de stekker van het netsnoer in een gewoon wandstopcontact nadat u alle andere aansluitingen gemaakt hebt.

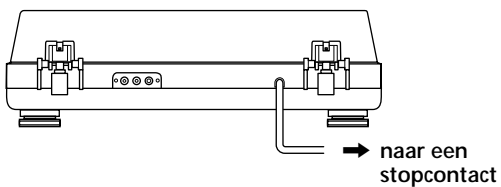

### Afstellen van de platenspeler

Alvorens u begint met het afspelen van platen, dient u eerst de onderstaande afstellingen te maken voor de juiste balans van de toonarm, de naaldkracht en de dwarsdrukcompensatie.

Als u deze afstellingen nalaat, zal de geluidskwaliteit minder zijn en kan er permanente schade aan de naald en uw grammofonplaten ontstaan.

- 1 Zorg dat de platenspeler zo precies mogelijk waterpas staat. De isolerende voetjes zijn draaibaar, zodat u de hoeken van de platenspeler afzonderlijk in hoogte kan verstellen.

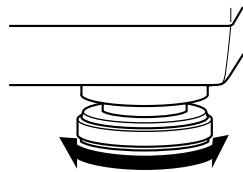

- 2 Zet de ANTI-SKATING dwarsdrukcompensatieregelaar in de "0" stand.

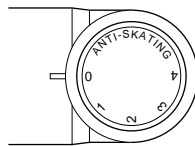

- 3 Klap het beschermkapje van het element open zodat de naald vrijkomt en plaats de toonarm tussen de armsteun en het draaiplateau. Ga voorzichtig te werk, om de naald niet te beschadigen.

- 4 Houd met uw vinger de elementhouder aan de haak omhoog en zet met uw andere hand de armlifhendel naar voren in de daal-stand. Ga voorzichtig te werk, om de naald niet te beschadigen.

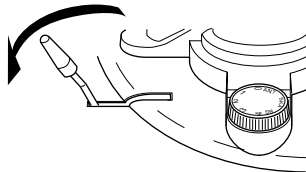

- 5 Draai nu het contragewicht zover links- of rechtsom dat de toonarm precies in evenwicht komt te hangen.

**Wanneer de toonarm goed in evenwicht is**

Wanneer u de toonarm loslaat, dient deze vrij naast het draaiplateau te blijven zweven.

De arm hoort horizontaal te blijven hangen, met de elementhouder en het contragewicht op dezelfde hoogte.

- 6 Plaats de toonarm terug op de armsteun.

- 7 Als de toonarm goed gebalanceerd is, zal de naaldkracht precies nul bedragen; stel hierop in door de naaldkracht-instelring zo te draaien dat de "0" aanduiding recht tegenover het indexstreepje komt.

Houd met uw andere hand het contragewicht vast, zodat het niet met de naaldkracht-instelring mee draait.

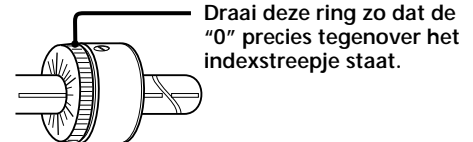

- 8 Als u het bijgeleverde element gebruikt, draait u nu het contragewicht zo, dat de aanduiding 2 tegenover het indexstreepje komt te staan. Het bijgeleverde element vereist een naaldkracht van 2 gram.

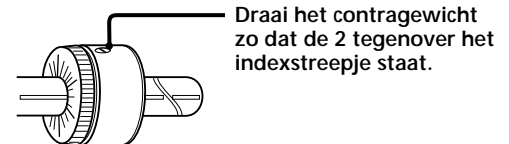

**Bij gebruik van een los verkrijgbaar element**

Draai het contragewicht linksom zodat de naaldkracht-instelring op de vereiste naaldkracht komt te staan. De naaldkracht-instelring heeft een schaalverdeling waarbij elk streepje een stapje van 0,1 gram aangeeft, terwijl één volledige draai van het contragewicht een verschil van 4 gram in naaldkracht oplevert.

- 9 Stel de ANTI-SKATING regelaar voor dwarsdrukcompensatie in op dezelfde waarde als de naaldkracht-instelring. De cijfers op de ANTI-SKATING regelaar komen overeen met de naaldkracht.

## Afspelen van een grammofonplaat

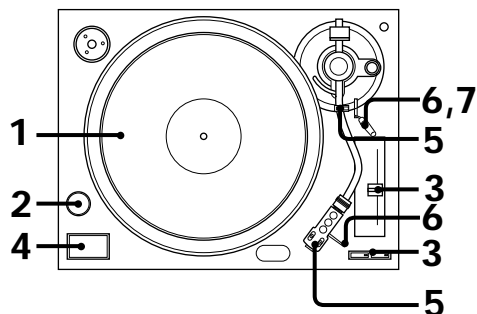

- 1 Leg een plaat op de draaitafel.

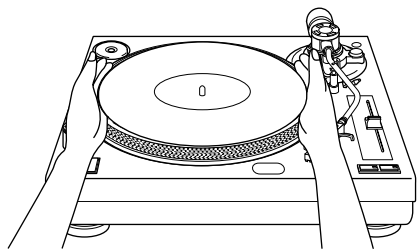

### Opmerking

Leg altijd slechts één enkele plaat tegelijk op de draaitafel. Als er twee of meer platen in een stapel liggen, zal de naald geen juist contact maken met de groeven, hetgeen de kwaliteit van de geluidswaergave vermindert.

- 2 Zet de POWER schakelaar op "ON" om de platenspeler in te schakelen. Het stroboscooplampje gaat branden.
- 3 Zet de PITCH CONTROL snelheidsregelaar in de middelste stand en druk op de 33 of de 45 toets om het toerental te kiezen. De aanduiding van het gekozen toerental licht op.
- 4 Druk op de START/STOP toets. Nu zal het draaiplateau gaan draaien. Met de platenspeler ingesteld op 45 tpm (en aangesloten op netspanning met een frequentie van 50 Hz) hoort de binnenste rij stippen schijnbaar stil te staan.

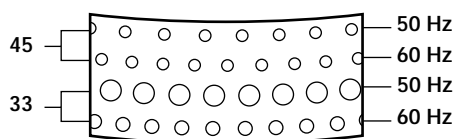

- 5 Verwijder het beschermkapje van het element en maak de armklem los.

- 6 Zet de armlifhendel naar achteren in de optilstand. Plaats de toonarm boven het gewenste punt op de plaat.
- 7 Zet de armlifhendel naar voren in de daalstand. De toonarm zal nu langzaam op de plaat zakken en dan begint de muziekwaergave.
- 8 Stel de geluidsterkte naar wens in met de volumeregelaar van uw versterker.

### Stoppen met afspelen

- 1 Zet de armlifhendel naar achteren in de optilstand om de toonarm van de plaat te tillen en plaats de toonarm dan terug op de armsteun. Breng het beschermkapje weer op het element aan, om schade aan de naald te voorkomen.
- 2 Druk op de START/STOP toets. Nu zal het draaiplateau tot stilstand komen. Zet de armlifhendel naar voren en maak de toonarm vast met de armklem.
- 3 Zet de POWER schakelaar op "OFF" om de platenspeler uit te schakelen.

### Pauseren van de waergave

Zet de armlifhendel tijdens waergave naar achteren in de optilstand om de toonarm van de plaat te tillen.

### Verder luisteren vanaf een ander punt op de plaat

- 1 Zet de armlifhendel tijdens waergave naar achteren in de optilstand om de toonarm van de plaat te tillen.
- 2 Plaats de toonarm boven het punt op de plaat waar u verder wilt luisteren.
- 3 Zet de armlifhendel naar voren in de daalstand.

### Afspelen van 17-cm EP's of singletjes

Plaats de bijgeleverde 45-toeren adapter over de middenas. Wanneer u na het afspelen de 45-toeren adapter niet meer gebruikt, plaatst u deze terug in de hiervoor bestemde uitsparing.



Als de stroboscoop-stippen niet stilstaan wanneer de PITCH CONTROL snelheidsregelaar in de middelste stand staat. Schuif de regelaar naar + of -, zodat de stroboscoop-stippen voor het gekozen toerental stil blijven staan.

### Opmerking

Bij inschakelen staat de platenspeler automatisch ingesteld op 33 toeren/minuut.



Als u beschikt over een extra elementhouder/toonkop, kunt u deze bewaren in de toonkophouder.

## Onderhoud

### Schoonhouden van de naald en uw platen

Om voortijdige slijtage van de naald en uw grammofoonplaten te voorkomen, dient u steeds de naald en de plaat voor het afspelen te reinigen. Maak de naald schoon met een speciaal hiervoor bestemd zacht borsteltje en veeg hiermee van voor naar achter over de naald. Tracht niet de naald met uw vinger schoon te maken. Gebruikt u reinigingsvloeistof voor de naald, zorg dan dat er niet teveel aan de naald blijft hangen.

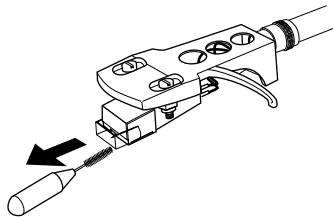

Veeg elke grammofoonplaat voor het afspelen grondig schoon met een goede platenreiniger.

### Reinigen van de toonkop-aansluitcontacten

Als u merkt dat de geluidskwaliteit te wensen overlaat of dat er voortdurend brom of andere bijgeluiden klinken, kan dat te wijten zijn aan een slecht contact tussen de toonkop en de toonarm, door vervuilde aansluitcontacten. Maak de elementhouder/toonkop van de toonarm los en veeg de aansluitcontacten schoon met een zacht doekje; breng dan de elementhouder/toonkop weer op de toonarm aan en zet deze stevig vast.

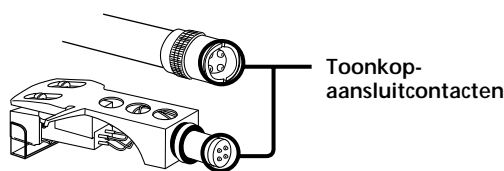

### Reinigen van de platenspelerbehuizing en de stofkap

Veeg de behuizing van de platenspeler en de stofkap regelmatig schoon met een zachte droge doek. Voor het verwijderen van hardnekkig vuil kunt u de doek bevochtigen met milde vloeibare huishoudzeep. Gebruik voor het reinigen in geen geval vluchtige stoffen als spiritus, benzine of thinner, aangezien deze middelen de afwerking van het apparaat kunnen aantasten.

### Vervangen van de naald

De punt van de naald zal bij normaal gebruik ongeveer 500 uren meegaan. Om van een goede geluidskwaliteit te blijven genieten en om schade aan uw grammofoonplaten te voorkomen, is het aanbevolen de naald binnen deze termijn te vervangen.

Voor een vervangende naald kunt u terecht bij uw dichtstbijzijnde Sony handelaar.

### Vervang de naald aldus:

- 1 Schakel de platenspeler en de versterker uit.
- 2 Klap het beschermkapje van het element omlaag om de naald te beschermen.



- 3 Draai de borgring los en verwijder de toonkop met het element van de toonarm.
- 4 Pak de naalddrager vast en trek deze recht naar voren uit het element los.

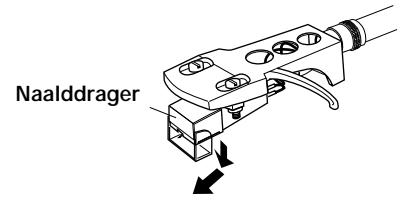

- 5 Plaats een nieuwe naald door de naalddrager hiervan in de omhooglopende opening van het element te steken tot de naalddrager vastklikt.

### Vervangen van het element

Om het element te vervangen verwijdert u eerst de elementhouder/toonkop van de toonarm en dan volgt u de onderstaande aanwijzingen.

- 1 Verwijder de schroeven waarmee het element aan de elementhouder is bevestigd.
- 2 Maak de vier draden van het element los door met een pincet of klein tangetje de aansluitklemmetjes los te trekken. Nu hoort het element geheel los te zijn van de elementhouder.

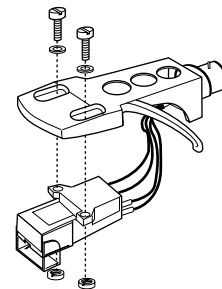

- 3 Controleer of de polariteit en de plaatsing van de aansluitpennen van het nieuwe element bij de gekleurde aansluitdraden passen en verbind ze op de juiste wijze met de aansluitpennen. De betekenis van de gekleurde aansluitdraden aan de bijgeleverde elementhouder is als volgt.

Rood:	Rechter kanaal
Wit:	Linker kanaal
Groen:	Aarding rechter kanaal
Blauw:	Aarding linker kanaal

Let op dat u de polariteit niet verwisselt.



## Verhelpen van storingen

Voor u de onderstaande lijst met controlepunten doorneemt, dient u eerst even het volgende zeker te stellen:

- Is het netsnoer stevig aangesloten?
- Zijn de rode en witte stekkers en de luidsprekersnoeren stevig aangesloten?

Is het probleem niet zo eenvoudig te verhelpen, raadpleeg dan uw plaatselijke Sony handelaar.

De naald "schaatst" over de plaat, verspringt of blijft hangen.

- ➔ De platenspeler staat niet waterpas. Zet de platenspeler op een vlakke, horizontale ondergrond.
- ➔ De naaldkracht is niet juist ingesteld. Volg de aanwijzingen op blz. 6 en stel de naaldkracht in op de vereiste waarde voor het element dat u gebruikt. (Voor het bijgeleverde element is 2 gram naaldkracht nodig.)
- ➔ Onjuist ingestelde dwarsdrukcompensatie. Zorg dat de ANTI-SKATING regelaar staat ingesteld op dezelfde waarde als de naaldkracht-instelling (zie blz. 6).
- ➔ De plaat is vuil of bekrast.  
Reinig de plaat met een in de handel verkrijgbare platenreiniger, of speel een andere plaat af.

De weergave klinkt vervormd, lawaaiig of onregelmatig.

- ➔ Controleer of de borgring die de toonkop aan de toonarm vasthoudt wel stevig vast zit (zie blz. 4).
- ➔ Controleer of de aarddraad juist is verbonden met de aardingsklem van de versterker (zie blz. 5).
- ➔ De naaldkracht is niet juist ingesteld. Volg de aanwijzingen op blz. 6 en stel de naaldkracht in op de vereiste waarde voor het element dat u gebruikt. (Voor het bijgeleverde element is 2 gram naaldkracht nodig.)
- ➔ De naald is vuil of versleten. Verwijder het stof van de naald met een hiervoor bestemd borsteltje of vervang de naald door een nieuwe (zie blz. 8).
- ➔ De grammofoonplaat is stoffig of vuil. Reinig de plaat met een goede platenreiniger.
- ➔ Controleer of de gekleurde aansluitdraden in de toonkop op de juiste wijze zijn verbonden met de aansluitpenen van het element.

Stommelende geluiden of een lage janktoon\*.

- ➔ De platenspeler staat te dicht bij de luidsprekers. Zet de luidsprekers wat verder van de platenspeler vandaan.

De weergavesnelheid of de toonhoogte is niet juist.

- ➔ Het verkeerde toerental is gekozen. Stel in op het juiste toerental dat op de grammofoonplaat staat aangegeven. (Kies "33" voor een langspeelplaat die geschikt is voor 33 1/3 tpm, of "45" voor een 45-toeren EP of singletje.)
- ➔ De toerental-fijnregeling staat niet juist ingesteld. Verstel de PITCH CONTROL snelheidsregelaar zo dat de stroboscoop-streepjes voor het betreffende toerental stil lijken te staan (zie blz. 7).

De aandrijfsnaar is versleten.

- ➔ Vervang de aandrijfsnaar. Neem hiervoor a.u.b. contact op met uw Sony audio-handelaar.

De draaitafel draait niet.

- ➔ Controleer of het netsnoer goed en stevig is aangesloten op een werkend stopcontact.
- ➔ Wellicht is de aandrijfsnaar verschoven of losgeraakt van de aandrijfas. Zorg dat de aandrijfsnaar op de juiste wijze om de aandrijfas ligt (zie blz. 4).

De aandrijfsnaar is gebroken.

- ➔ Vervang de aandrijfsnaar. Neem hiervoor a.u.b. contact op met uw Sony audio-handelaar.

Het geluid klinkt te laag of vervormd.

- ➔ Het snoer van de platenspeler is niet naar behoren aangesloten op de PHONO aansluitingen van de versterker (zie blz. 5).

\* Dit verschijnsel wordt "rondzingen" of "akoestische terugkoppeling" genoemd. De door de luidsprekers afgegeven luchttrillingen worden via de vloer, kast, e.d. weer op de platenspeler overgebracht, door het element opgevangen, versterkt en door de luidsprekers nogmaals weergegeven.

## Technische gegevens

### Motor en draaitafel

Aandrijfsysteem	Snaaraandrijving
Motor	Gelijkstroommotor
Draaitafel	330 mm Ø, gegoten aluminium plateau
Snelheden	2 toerentallen, 33 1/3 tpm en 45 tpm
Snelheidsfluctuaties	Minder dan 0,25% (WRMS)
Signaal/ruisverhouding	Beter dan 50 dB (DIN-B)

### Toonarm

Type arm	Statisch gebalanceerde S-vormige toonarm met afneembare elementhouder/toonkop.
Effectieve armlengte	220 mm
Overhang	10 mm
Geschikt gewicht element	Minimaal 6 tot maximaal 10 gram

### Algemeen

Stroomvoorziening	Model voor Europa: 220 ~ 230 V wisselstroom, 50/60 Hz Model voor andere landen: 110 ~ 120 V of 220 ~ 240 V instelbaar, 50/60 Hz
Stroomverbruik	8 watt
Afmetingen	Ca. 450 x 145 x 350 mm (b/h/d)
Gewicht	Ca. 6,5 kg

### Bijgeleverd toebehoren

45-toeren adapter (1)
Draaiplateau (met aandrijfsnaar) (1)
Rubber mat (1)
Element en elementhouder (1)
Toonarm-contragewicht (1)
Audio-aansluitsnoer (1)
Stofkap (met scharnieren) (1)

Wijzigingen in ontwerp en technische gegevens voorbehouden, zonder kennisgeving.

## Onderdelen en bedieningsorganen

- |          |   |           |   |
|----------|---|-----------|---|
| <b>1</b> | 45-toeren adapter                               | <b>10</b> | Stofkap                                     |
| <b>2</b> | Middenas  | <b>11</b> | Toonarm-contragewicht                       |
| <b>3</b> | Stroboscooplampje en aan/uit-schakelaar (POWER) | <b>12</b> | Scharnier                                   |
| <b>4</b> | START/STOP toets                                | <b>13</b> | Dwarsdrukcompensatieregelaar (ANTI-SKATING) |
| <b>5</b> | Rubber mat                                      | <b>14</b> | Reservetoonkophouder                        |
| <b>6</b> | Draaiplateau                                    | <b>15</b> | Toonarmsteun                                |
| <b>7</b> | Element en toonkop/elementhouder                | <b>16</b> | Armlifhendel                                |
| <b>8</b> | SPEED toets                                     | <b>17</b> | Toonarm                                     |
| <b>9</b> | Isolerend instelvoetje                          | <b>18</b> | Snelheidsregelaar (PITCH CONTROL)           |
|          |   | <b>19</b> | Toonkop-borgring                            |
|          |   | <b>20</b> | Vinger-optilhaak                            |

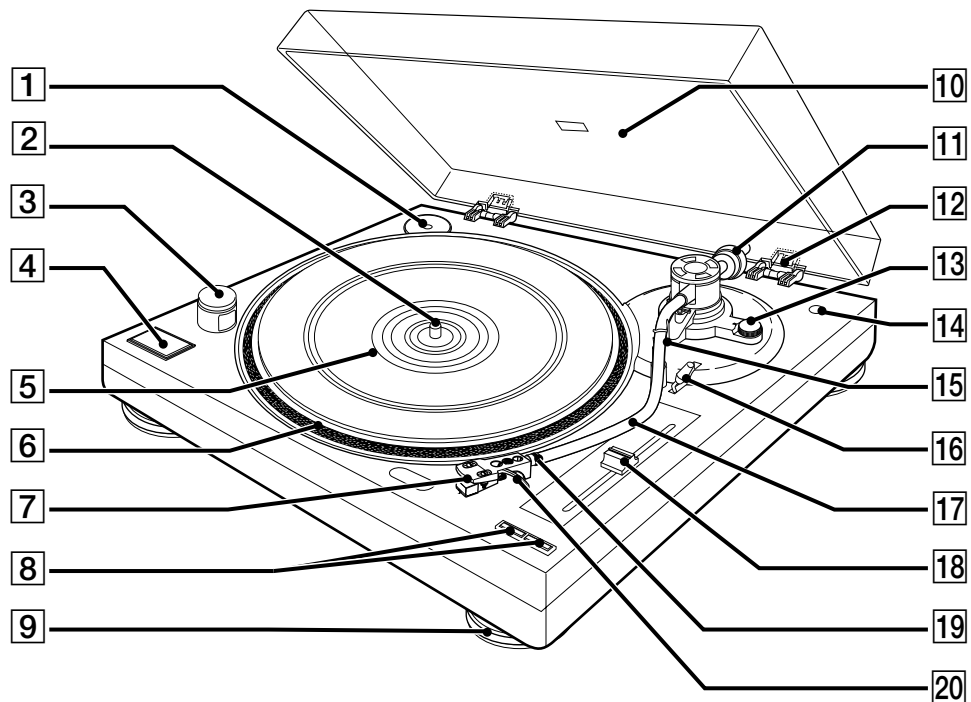



## **VARNING!**

**Utsätt inte skivspelaren för regn och fukt för att undvika riskerna för brand och/eller elektriska stötar.**

**Placera enheten på en plats med god ventilation. Placera den inte i bokhyllan eller i ett skåp.**

## **Att observera**

### **Angående säkerhet**

- Allra första steget före bruk: kontrollera att märkspänningen stämmer överens med lokal nätspänning.
- Dra ut stickkontakten ur nätuttaget, om du skulle råka tappa ett föremål eller spilla vätska i skivspelaren. Låt en fackkunnig reparatör besiktiga skivspelaren innan den tas i bruk igen.
- Dra ut stickkontakten ur nätuttaget, när skivspelaren inte skall användas under en längre tidsperiod. Dra i stickkontakten, aldrig i själva kabeln, för att koppla ur nätkabeln.
- Namnplåten, som anger märkspänningen, strömförbrukningen och liknande märkuppgifter, finns på baksidan.

### **Angående placering**

- Ställ skivspelaren på ett plant underlag.
- Placera inte skivspelaren nära elektriska apparater (som till exempel en tv, en hårtork eller en lysrörslampa). Det kan bli orsak till brum och störningar i ljudet.
- Placera skivspelaren på en plats, där den inte utsätts för vibrationer, som till exempel uppstår nära högtalare, när en dörr slås igen o.s.v.
- Utsätt inte skivspelaren för solsken, värme, kyla, damm och/eller fukt.

### **Angående emballering**

Spara såväl förpackningskartongen som förpackningsmaterialet. De utgör det idealiska skyddet mot transportskador vid skivspelarens eventuella, framtida transport.

Rådfråga Sonys lokala återförsäljare, när du råkar ut för svårigheter eller vill ställa frågor som inte besvaras i denna bruksanvisning.

## Välkommen!

Tack för inköpet av Sonys stereoskivspelare. Läs noga igenom bruksanvisningen för att lära känna till skivspelaren och dess användning. Spara bruksanvisningen.

### Praktisk vägledning

Följande ikon används i denna bruksanvisning:



anger praktiska råd och fingervisningar som underlättar tillvägagångssättet.

## INNEHÅLL

---

### Förberedelser

- Uppackning 3
- Hopsättning av skivspelaren 4
- Anslutningarna 5
- Inställningarna på skivspelaren 6

---

### Tillvägagångssättet

- Skivspelning 7

---

### Övrigt

- Underhåll 8
- Felsökning 9
- Tekniska data 9
- Delarna och reglagen 10

---

## Uppackning

Kontrollera att de följande delarna levererats tillsammans med denna skivspelare:

- skivtallrik (med drivrem) (1),
- gummimatta (1),
- dammlock (med gångjärn) (1),
- balansvikt (1),
- pickup och pickuphuvud (1),
- 45-varvs adapter (1),
- Ljudkabel (1).

## Hopsättning av skivspelaren

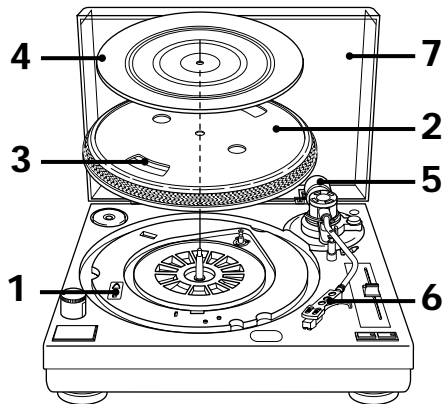

- 1** När skivspelaren har en nätspänningsväljare: ställ väljaren i läget för lokal nätspänning:



- 2** Placera försiktigt skivtallriken på skivtallriksaxeln.
- 3** Använd bandet för att linda drivremmen runt drivtrissan. Glöm inte att ta bort bandet efter att drivremmen lindats runt drivtrissan:

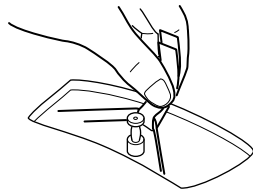

- 4** Lägg gummimattan på skivtallriken.
- 5** Skjut balansvikten bakifrån på tonarmen. Vrid balansvikten tre till fyra varv i pilens riktning:

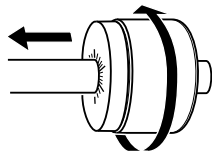

- 6** Skjut pickuphuvudet framifrån på tonarmen. Vrid låsringen i pilens riktning tills pickuphuvudet låsts på plats:

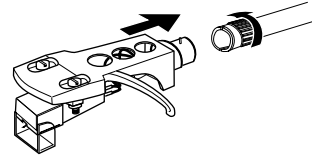

- 7** Skjut in gångjärnen på dammskyddet i gångjärnsfickorna på skivspelarens bakkant:

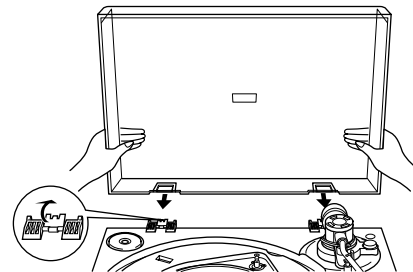

## Anslutningarna

- 1 Anslut den medföljande ljudkabeln och jordledningen till ljudutgångarna respektive jordintaget GND på skivspelarens baksida. Var noga med att ansluta den röda kontakten till den högra utgången (R) och den vita kontakten till den vänstra utgången (L).

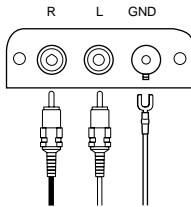

- 2 Anslut den röda kontakten till den nedre skivspelaringången PHONO IN R på förstärkaren och den vita kontakten till den övre skivspelaringången PHONO IN L på förstärkaren:

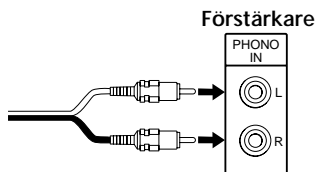

- 3 Anslut jordledningen till jorduttaget på förstärkaren:

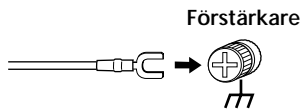

### OBS!

Glöm inte att ansluta jordledningen. Det kan uppstå brum och surrande störningar i ljudåtergivningen när jordledningen inte ansluts.

## Nätanslutning

Anslut allra sist, efter att alla andra anslutningarna slutförts, nätkabeln till ett nätuttag:

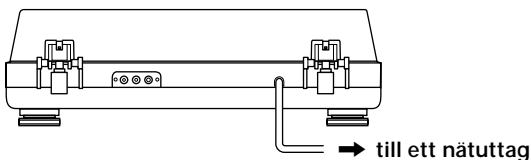

## Inställningarna på skivspelaren

Utför de följande inställningarna före skivspelningsstart för att tillförsäkra korrekt balansering av tonarm, korrekt nålanliggningskraft och friktionsreducerande spårning. När dessa inställningar inte görs, kommer det att resultera i sämre ljudkvalitet, utöver att det kan medföra oreparerbara skador på pickupnålen och grammfonskivorna.

- 1 Kontrollera att skivspelaren står plant. De isolerande fötterna kan användas för ändring av skivspelarhöjd:

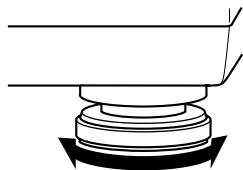

- 2 Vrid ratten ANTI-SKATING till läget 0:

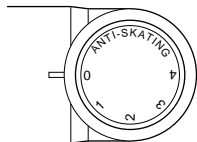

- 3 Vrid pickupskyddet åt sidan, så att pickupnålen frigörs, och flytta tonarmen till mellanrummet mellan tonarmsstödet och skivtallriken. Var noga med att inte skada pickupnålen.
- 4 Använd lyftkroken på tonarmen för att stödja tonarmen med ett finger och skjut tonarmslyftaren framåt. Var noga med att inte skada pickupnålen:

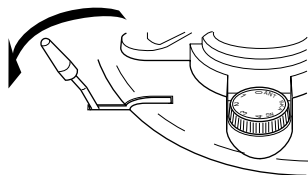

- 5 Vrid balansvikten medurs eller moturs för att balansera tonarmen.

Efter att tonarmen balanserats på korrekt sätt, kommer den att sväva ovanför skivtallriken, parallellt till den, efter att den släppts fri. Tonarmsaxeln får varken luta nedåt mot pickuphuvudet eller mot balansvikten.

- 6 Återför tonarmen till tonarmsstödet.
  - 7 Nålanliggningskraften nollställs när tonarmen balanseras på korrekt sätt. Beroende på detta, måste nålanliggningskraften ställas in genom att vrida på ringen för inställning av nålanliggningskraft tills 0 anpassats till indexlinjen.
- Håll i balansvikten, så att den inte vrids runt med ringen:

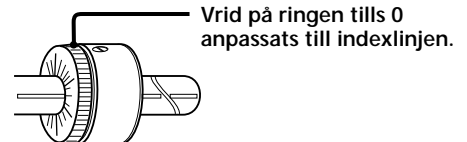

- 8 Efter att den medföljande pickupen monterats på tonarmen: vrid på balansvikten tills läget 2 anpassats till indexlinjen. Den medföljande pickupen kräver en nålanliggningskraft på 2 gram:

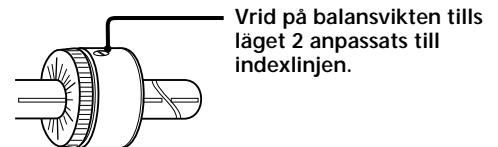

När en tillbehörspickup (tillval) används, vrid balansvikten moturs för att anpassa läget för den nålanliggningskraft pickupen kräver till indexlinjen. Ringen för inställning av nålanliggningskraft har graderats med 0,1 grams steg. När balansvikten vrids runt ett fullt varv, ger det en nålanliggningskraft på 4 gram.

- 9 Vrid ratten ANTI-SKATING till detsamma läge som ringen för inställning av nålanliggningskraft vreds till. Siffrorna på ratten ANTI-SKATING motsvarar nålanliggningskraften.



## Skivspelning

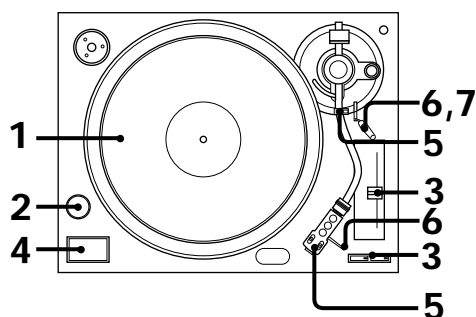

- 1 Lagg önskad grammofonskiva på skivtallriken:



### OBS!

Endast en skiva åt gången kan läggas på skivtallriken. Pickupnålen kommer inte i kontakt med spåren på skivan, eller så försämras ljudkvaliteten, om två eller fler skivor läggs på skivtallriken.

- 2 Vrid strömbrytaren POWER till läget ON för att slå på strömmen. Strobbluset tänds.
- 3 Skjut reglaget PITCH CONTROL till mittläget och tryck på lämplig varvtalsväljare för att välja önskat varvtal, 33 eller 45 varv. Indikatorn för valt varvtal tänds.
- 4 Tryck på START/STOP. Skivtallriken börjar rotera. Efter val av 45 varv/min., när den lokala nättspänningsfrekvensen är 50 Hz, skall det tyckas som om den innersta raden prickar på strobbluset inte rör på sig:

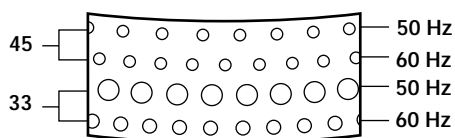

- 5 Ta loss pickupskyddet från pickuperen och frigör tonarmsläset.
- 6 Skjut tonarmslyftaren bakåt. Flytta tonarmen för hand till önskat läge ovanför skivan.

- 7 Skjut tonarmslyftaren framåt för att sänka pickupnålen. Tonarmen sänks sakta ned på skivan. Skivspelningen sätts igång.

- 8 Styr volymnivån på förstärkaren.

### Hur skivspelningen avbryts

- 1 Skjut tonarmslyftaren bakåt för att höja pickupnålen och flytta tonarmen för hand till tonarmsstödet. Skjut pickupskyddet på pickuperen för att skydda pickupnålen mot skador.
- 2 Tryck på START/STOP. Skivtallriken stannar. Skjut tonarmslyftaren framåt och läs fast tonarmen med tonarmsläset.
- 3 Vrid strömbrytaren POWER till läget OFF för att slå av strömmen.

### Paus under pågående skivspelning

Skjut tonarmslyftaren bakåt under pågående skivspelning för att lyfta upp pickupnålen från skivan.

### Fortsatt skivspelning från ett nytt läge på skivan

- 1 Skjut tonarmslyftaren bakåt under pågående skivspelning för att lyfta upp pickupnålen från skivan.
- 2 Flytta för hand tonarmen över önskat läge på skivan.
- 3 Skjut tonarmslyftaren framåt.

### Skivspelning av en 17 cm:s EP-skiva

Placera den medföljande 45-varvs adaptern på skivtallriksaxeln.

Lägg adaptern i adapterhållaren efter avslutad skivspelning.



Om prickarna på strobbluset inte tycks sluta röra sig, när PITCH CONTROL skjuts till mittläget Skjut reglaget mot läget + eller - för att ställa in skivspelarens varvtal tills respektive prickar på strobbluset tycks stå stilla.

### OBS!

Varvtalet ställs automatiskt in på 33 varv/min., när strömmen till skivspelaren slås på.



Förvara ett extra pickuphuvud i den särskilda hållaren för extra pickuphuvud.

## Underhåll

### Skötsel av pickupnål och skivor

Pickupnålen och skivorna bör rengöras före skivspelningsstart för att skydda både nålen och skivorna mot skador.

Rengöring av pickupnål: borsta pickupnålen bakifrån framåt med en förstklassig rengöringsborste. Använd inte pekfingerstoppen för att rengöra pickupnålen. Var noga med att inte väta pickupnålen för mycket, när rengöringslösning används.

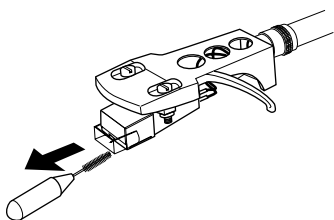

Rengöring av skivor: använd en rengöringsduk av hög kvalitet för att rengöra skivorna.

### Rengöring av strömkontaktarna på pickuphuvudet

När ljudkvaliteten försämras eller när det uppstår störningar i ljudet eller brum, kan det bero på dålig strömkontakt på grund av damm på strömkontaktarna på pickuphuvudet. Ta då loss pickuphuvudet från tonarmen och torka försiktigt strömkontaktarna med en mjuk trasa. Skjut pickuphuvudet efter slutförd rengöring igen på tonarmen.

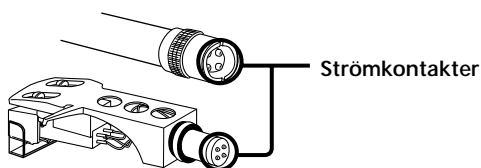

### Rengöring av själva skivspelaren och dammlocket

Använd en torr, mjuk trasa för att periodiskt torka bort damm från skivspelaren och dammlocket. Använd en mjuk trasa, som fuktats i mild diskmedelslösning, när fläckarna sitter hårt. Använd inte kemiska lösningar, som t. ex. alkohollösningar, bensin eller lösningsmedel. Det kan skada ytbehandlingen.

### Byte av pickupnålsmodul

Pickupnålens livslängd beräknas till ca. 500 timmar. Vi rekommenderar att picknålsmodulen byts ut efter varje 500 timmars bruk för att undvika försämrad ljudkvalitet och skador på skivorna.

Kontakta närmaste Sony återförsäljare för utbytesnål.

#### Byte av pickupnålsmodul

- 1 Slå av skivspelaren och förstärkaren.
- 2 Skydda pickupnålen med hjälp av nålskyddet.

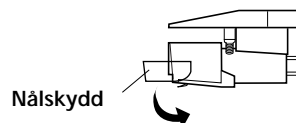

- 3 Vrid på låsringen. Ta loss pickuphuvudet från tonarmen.
- 4 Håll i pickupnålsmodulen och dra loss den från pickpen.

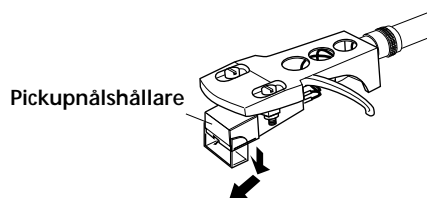

- 5 Montera den nya pickupnålsmodulen genom att skjuta in den snett i modulfästet på pickpen tills det klickar till.

### Byte av pickup

Dra först loss pickuphuvudet från tonarmen och följ därefter de nedanstående anvisningarna.

- 1 Skruva ur skruvarna som fäster pickpen i pickuphuvudet.
- 2 Ta loss de fyra ledningarna från pickpen genom att använda en liten tång för att dra i ledningarna. Pickupen har nu tagits loss från pickuphuvudet.

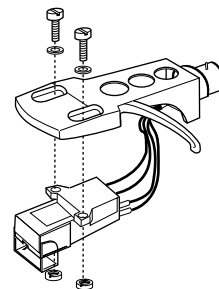

- 3 Kontrollera strömstiftsplaceringen och fördelningen på den nya pickpen. Anslut ledningarna på korrekt sätt. Fördelningen av ledningarna i tillbehörshuvudet skall vara enligt nedanstående:

Röd:	höger kanal
Vit:	vänster kanal
Grön:	jordledning för höger kanal
Blå:	jordledning för vänster kanal

Var noga med att inte ansluta ledningarna till fel strömstift.

## Felsökning

Kontrollera allra först, före felsökningen, det följande:

- att nätkabeln har anslutits till ett nätuttag,
- att högtalarkablarna har anslutits på korrekt sätt.

Rådfråga Sonys lokala återförsäljare, när felet inte går att reparera.

Tonarmen hoppar över spår, glider på skivan eller flyttas inte framåt.

- ➔ Skivspelaren står inte plant. Se till att skivspelaren står på ett plant underlag.
- ➔ Fel nälanlignningskraft. Följ anvisningarna på sid. 6 för att ställa in nälanlignningskraften på korrekt sätt enligt den pickup som används. (När den medföljande pickupen används, skall nälanlignningskraften ställas på 2 gram.)
- ➔ Felaktig inställning av friktionsreducerande spårning. Kontrollera att ratten ANTI-SKATING har ställts på samma värde som ringen för inställning av nälanlignningskraft (sid. 6).
- ➔ Smuts eller repor på skivan  
Använd en rengöringssats (tillval) för att rengöra skivan, alternativt byt ut skivan.

Dålig ljudkvalitet, märkbara störningar, ljudbortfall o.s.v.

- ➔ Kontrollera att låsringen håller pickuphuvudet låst på plats (sid. 4).
- ➔ Kontrollera att jordledningen har anslutits till jorduttaget på förstärkaren (sid. 5).
- ➔ Nälanlignningskraften har ställts in på fel sätt. Följ anvisningarna på sid. 6 för att ställa in korrekt nälanlignningskraft enligt den pickup som används. (När den medföljande pickupen används, skall nälanlignningskraften ställas på 2 gram.)
- ➔ Smutsig eller sliten pickupnål. Rengör pickupnålen med en rengöringsborste, alternativt byt ut pickupnålsmodulen (sid. 8).
- ➔ Dammig eller smutsig skiva. Rengör skivan med en rengöringsduk av hög kvalitet (tillval).
- ➔ Kontrollera att ledningarna i pickuphuvudet har anslutits ordentligt på korrekt sätt.

Rumble (motorbuller) eller lågfrekventa störljud\*.

- ➔ Skivspelaren står för nära högtalarna. Flytta skivspelaren på längre avstånd från högtalarna.

Fel tempo

- ➔ Fel varvtal. Ställ in varvtalet enligt ilagd skiva. (Välj 33 varv för en LP-skiva och 45 varv för en EP-skiva.)
- ➔ Felaktig fininställning av varvtal. Observera prickarna på strobljuset och skjut samtidigt reglaget PITCH CONTROL åt lämpligt håll för att uppnå korrekt varvtal (sid. 7).

Drivremmen är utsliten.

- ➔ Byt ut drivremmen. Kontakta Sonys återförsäljare angående detaljer.

Skivtallriken står stilla.

- ➔ Kontrollera att stickkontakten har skjutits in i nätuttaget så långt det går.
- ➔ Drivremmen har inte lindats runt drivtrissan på korrekt sätt. Kontrollera att den fästs ordentligt i drivtrissan (sid. 4).

Drivremmen är trasig.

- ➔ Byt ut drivremmen. Kontakta Sonys återförsäljare angående detaljer.

För låg volymnivå eller så förvrängs ljudet.

- ➔ Skivspelaren har inte anslutits till skivspelaringångarna PHONO på förstärkaren (sid. 5).

\* S. k. akustisk återkoppling uppstår när vibrationerna från högtalarna överförs via luften eller föremål (som t. ex. hyllor, skåp eller golvet) till skivspelaren, där de samlas upp av pickupnålen, förstärks och återges på nytt via högtalarna.

## Tekniska data

Motor och skivtallrik	Remdrift
Drivmekanism	Likströmsmotor
Motor	330 mm i diam., formgjuten av aluminium
Skivtallrik	33 <sup>1</sup> / <sub>3</sub> och 45 varv/min., valbart
Varvtal	Under 0,25% (vägt effektivvärde WRMS)
Svaj	Över 50 dB (enligt DIN B)
Signalbrusförhållande	
Tonarm	
Typ	Statiskt balanserad, S-formad tonarm med löstagbart pickuphuvud
Effektiv tonarmslängd	220 mm
Överhäng	10 mm
Lämplig pickupvikt	Från 6 (min.) till 10 gram (max.)
Allmänt	
Strömförsörjning	Modellerna till europeiska länder: 220 ~ 230 V nätspänning, 50/60 Hz Modellerna till övriga länder: 110 ~ 120 V/220 ~ 240 V nätspänning, 50/60 Hz
Strömförbrukning	8 watt
Dimensioner	Ca. 450 x 145 x 350 mm (b/h/d)
Vikt	6,5 kg
Medföljande tillbehör	
45-varvs adapter (1)	
Skivtallrik (med drivrem) (1)	
Gummimatta (1)	
Pickup tillsammans med pickuphuvud (1)	
Balansvikt (1)	
Ljudkabel (1)	
Dammlock (1)	

Rätt till ändringar förbehålles.

## Delarna och reglagen

- |          |   |           |  |
|----------|---|-----------|--|
| <b>1</b> | 45-varvs adapter                                | <b>10</b> | Dammlock   |
| <b>2</b> | Skivtallriksaxel                                | <b>11</b> | Balansvikt   |
| <b>3</b> | Strobljus och strömbrytare (POWER)              | <b>12</b> | Gångjärn   |
| <b>4</b> | Knapp för skivspelningsstart/stopp (START/STOP) | <b>13</b> | Ratt för inställning av friktionsreducerande spärning (ANTI-SKATING) |
| <b>5</b> | Gummimatta                                      | <b>14</b> | Hållare för extra pickuphuvud  |
| <b>6</b> | Skivtallrik                                     | <b>15</b> | Tonarmsstöd  |
| <b>7</b> | Pickup och pickuphuvud                          | <b>16</b> | Tonarmslyftare   |
| <b>8</b> | Varvtalsväljare (SPEED)                         | <b>17</b> | Tonarm   |
| <b>9</b> | Isolerande fot                                  | <b>18</b> | Reglage för fininställning av varvtal (PITCH CONTROL)                |
|          |   | <b>19</b> | Låsring  |
|          |   | <b>20</b> | Lyftkrok   |

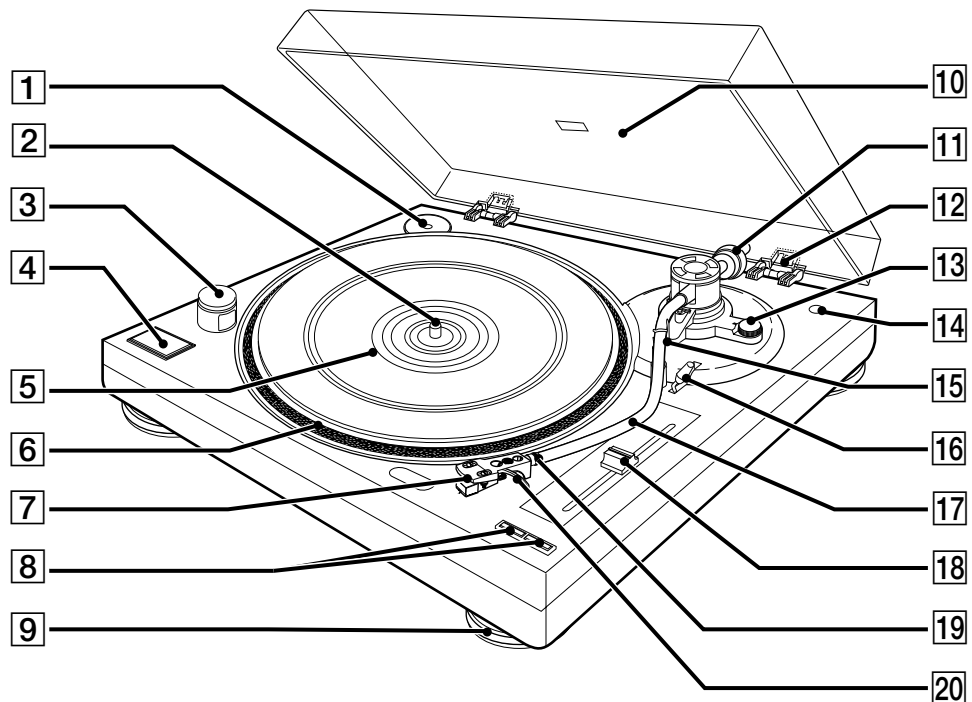



## ATTENZIONE

**Per evitare il pericolo di incendi o scosse elettriche, non esporre l'apparecchio alla pioggia o all'umidità.**

**Non installare l'apparecchio in uno spazio chiuso, come una libreria o un mobiletto.**

## Precauzioni

### Sicurezza

- Prima di usare l'apparecchio, controllare che la sua tensione operativa sia identica a quella della rete elettrica locale.
- In caso di penetrazione di oggetti o liquidi all'interno dell'apparecchio scollegare il cavo di alimentazione e far controllare l'apparecchio da personale qualificato prima di usarlo nuovamente.
- Scollegare l'apparecchio dalla presa a muro se non lo si usa per un lungo periodo. Per scollegare il cavo, tirarlo afferrandone la spina. Non tirare mai il cavo stesso.
- La piastrina indicante la tensione operativa, il consumo di corrente, ecc. si trova all'esterno sul retro.

### Collocazione

- Collocare l'apparecchio su una superficie piana.
- Evitare di collocare l'apparecchio nei pressi di apparecchi elettrici (come televisori, asciugacapelli o lampade fluorescenti) che possano causare ronzii o disturbi.
- Collocare l'apparecchio dove non sia soggetto a vibrazioni, come quelle causate da diffusori, porte sbattute, ecc.
- Proteggere l'apparecchio dalla luce solare diretta, estremi di temperatura, polvere eccessiva e umidità.

### Reimballaggio

Conservare lo scatolone e il materiale di imballaggio. Sono il contenitore ideale quando si deve trasportare l'apparecchio.

In caso di interrogativi o problemi riguardanti l'apparecchio non trattati in questo manuale, consultare il proprio rivenditore Sony.

## Benvenuti!

Grazie per avere acquistato questo giradischi stereo Sony. Prima di usare l'apparecchio leggere attentamente questo manuale e conservarlo per riferimenti futuri.

### Convenzione

Il seguente simbolo è usato in questo manuale:



Indica suggerimenti e consigli per facilitare l'impiego.

# INDICE

---

## Preparativi

- Disimballaggio 3
- Montaggio del giradischi 4
- Collegamento del giradischi 5
- Regolazione del giradischi 6

---

## Funzionamento

- Ascolto dei dischi 7

---

## Altre informazioni

- Manutenzione 8
- Soluzione di problemi 9
- Caratteristiche tecniche 9
- Parti e comandi 10

---

## Disimballaggio

Controllare che i seguenti elementi siano presenti insieme al giradischi:

- Piatto (con cinghia di trasmissione) (1)
- Tappetino di gomma (1)
- Coperchio parapolvere (con cardini) (1)
- Contrappeso (1)
- Cartuccia e testina (1)
- Adattatore per 45 gpm (1)
- Cavo di collegamento audio (1)

## Montaggio del giradischi

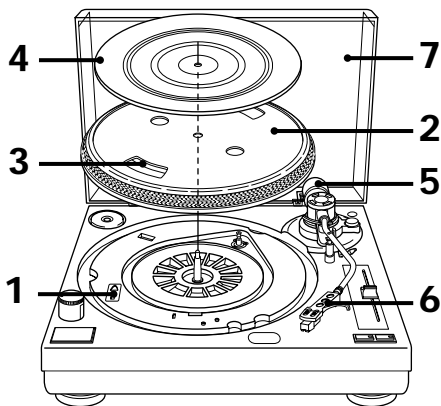

- 1** Se il giradischi è dotato di selettore di tensione, assicurarsi di regolarlo sulla tensione della rete locale.



- 2** Facendo attenzione, collocare il piatto sul perno.

- 3** Usando il nastro, far passare la cinghia di trasmissione intorno alla puleggia del motore. Dopo aver applicato la cinghia non dimenticare di rimuovere il nastro.

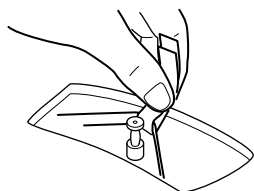

- 4** Collocare il tappetino di gomma sul piatto.

- 5** Inserire il contrappeso sull'asta sul retro del braccio e girarlo 3 o 4 volte in direzione della freccia.

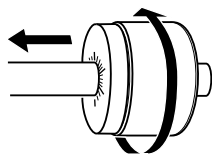

- 6** Applicare la testina sul davanti del braccio. Girare l'anello di blocco in direzione della freccia fino a che la testina è ben salda.

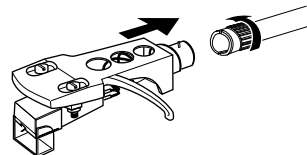

- 7** Inserire i cardini del coperchio parapolvere nei vani per i cardini sul retro del rivestimento.

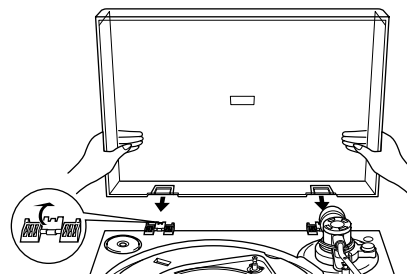



## Collegamento del giradischi

- 1 Collegare il cavo di collegamento audio e il filo di massa ai terminali di uscita ed al terminale GND sul retro. Assicurarsi di collegare la spina rossa alla presa di uscita R e la spina bianca alla presa di uscita L.

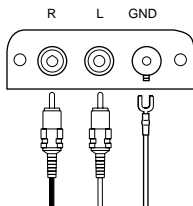

- 2 Collegare il cavo con la spina rossa alla presa di ingresso inferiore PHONO IN R dell'amplificatore e collegare il cavo con la spina bianca alla presa di ingresso superiore PHONO IN L.

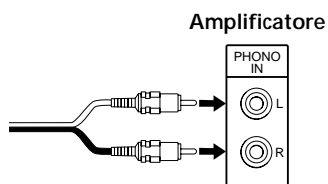

- 3 Collegare il filo di massa al terminale di massa sull'amplificatore.

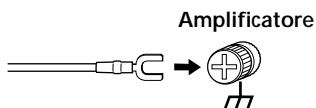

### Nota

Assicurarsi di collegare il filo di massa, altrimenti il giradischi emette ronzii di disturbo.

## Collegamento del cavo di alimentazione

Collegare il cavo di alimentazione ad una presa CA a muro dopo aver completato tutti gli altri collegamenti.

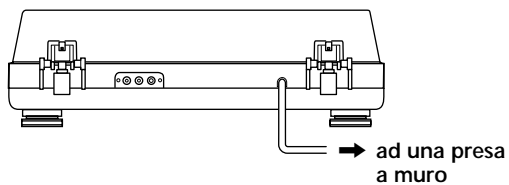

## Regolazione del giradischi

Prima di riprodurre qualsiasi disco, assicurarsi di eseguire i seguenti punti per ottenere un corretto bilanciamento, forza di tracciatura e regolazione antislittamento del braccio. La mancata esecuzione di queste regolazioni risulta in una qualità sonora inferiore e può causare danni irreparabili alla puntina e ai dischi.

- 1 Assicurarsi che il giradischi sia in piano. I piedini isolanti permettono di eseguire piccole regolazioni dell'altezza del giradischi.

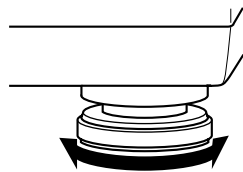

- 2 Regolare la manopola ANTI-SKATING su "0".

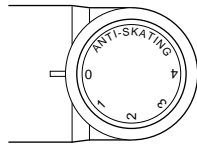

- 3 Girare la copertura protettiva per esporre la puntina e spostare il braccio allo spazio tra il supporto del braccio e il piatto. Fare attenzione a non danneggiare la puntina.
- 4 Usando l'appoggiadito per sorreggere la testina, spostare la leva di alzamento/abbassamento braccio sulla posizione in avanti. Fare attenzione a non danneggiare la puntina.

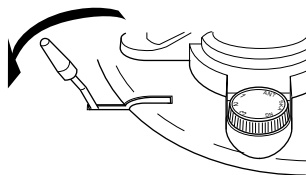

- 5 Bilanciare il braccio girando il contrappeso in senso orario o antiorario.

Quando il braccio è bilanciato correttamente rimane sollevato parallelo al piatto quando lo si rilascia. Non deve inclinarsi né verso la testina né verso il contrappeso.

- 6 Riportare il braccio sul supporto.
- 7 Poiché la forza di tracciatura è zero quando il braccio è bilanciato correttamente, regolare l'anello graduato di forza di tracciatura in modo che "0" sia allineato con la riga di indice.

Trattenere il contrappeso con l'altra mano in modo che non giri insieme all'anello graduato.

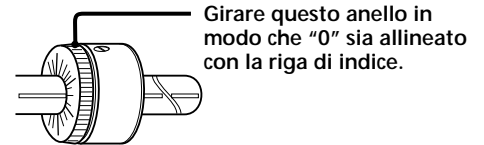

- 8 Quando si usa la cartuccia in dotazione, girare il contrappeso in modo che la scritta 2 sia allineata con la riga di indice. La cartuccia in dotazione richiede 2 grammi di forza di tracciatura.

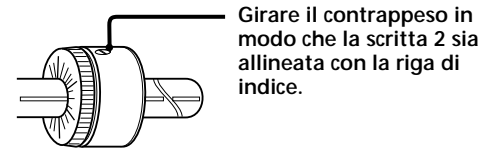

Quando si usa una cartuccia opzionale

Girare il contrappeso in senso antiorario per allineare l'anello graduato di forza di tracciatura sulla forza di tracciatura corretta. L'anello graduato di forza di tracciatura è contrassegnato in scatti di 0,1 g e un giro completo del contrappeso corrisponde ad una forza di tracciatura di 4 g.

- 9 Regolare la manopola ANTI-SKATING sulla stessa regolazione dell'anello graduato di forza di tracciatura. I numeri sulla manopola ANTI-SKATING corrispondono alla forza di tracciatura.

## Ascolto dei dischi

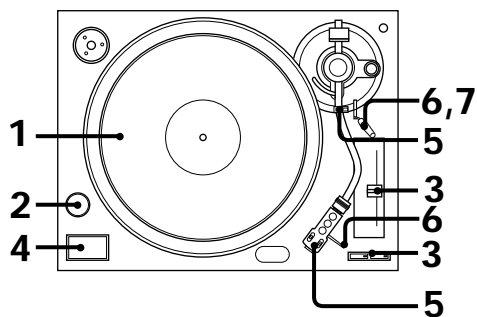

- 1 Collocare un disco sul piatto.

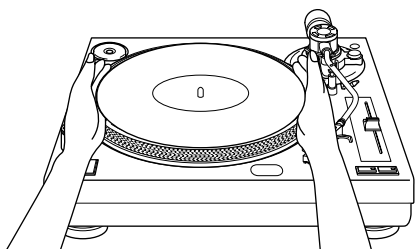

**Nota**

Collocare solo un disco per volta sul piatto. Se due o più dischi sono impilati sul piatto la puntina non tocca correttamente i solchi e la qualità della riproduzione ne risente.

- 2 Regolare POWER su "ON" per accendere il giradischi. La spia stroboscopica si accende.
- 3 Regolare PITCH CONTROL sulla posizione centrale e premere 33 o 45 per selezionare la velocità di rotazione. L'indicatore della velocità selezionata si illumina.

- 4 Premere START/STOP. Il piatto inizia a ruotare. Se si seleziona 45 gpm quando il giradischi è collegato ad una fonte di alimentazione da 50 Hz, la fila più interna di puntini stroboscopici deve apparire ferma.

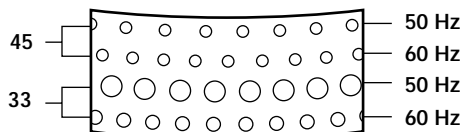

- 5 Rimuovere la copertura protettiva della cartuccia e sbloccare il fermo del braccio.
- 6 Spostare la leva di alzamento/abbassamento braccio sulla posizione indietro. Spostare il braccio alla posizione desiderata sul disco.

- 7 Spostare la leva di alzamento/abbassamento braccio sulla posizione in avanti. Il braccio scende lentamente sul disco e la riproduzione inizia.

- 8 Regolare il volume sull'amplificatore.

**Per interrompere la riproduzione**

- 1 Spostare la leva di alzamento/abbassamento braccio sulla posizione indietro per sollevare il braccio e riportare il braccio sul supporto. Rimettere la copertura protettiva sulla cartuccia per evitare danni alla puntina.
- 2 Premere il tasto START/STOP. Il piatto cessa di ruotare. Spostare la leva di alzamento/abbassamento braccio sulla posizione in avanti e fissare il braccio con il fermo del braccio.
- 3 Regolare POWER su "OFF" per spegnere il giradischi.

**Per fare una pausa nella riproduzione**

Spostare la leva di alzamento/abbassamento braccio indietro per sollevare la puntina dal disco durante la riproduzione.

**Per ascoltare un'altra parte del disco**

- 1 Spostare la leva di alzamento/abbassamento braccio indietro per sollevare la puntina dal disco durante la riproduzione.
- 2 Spostare il braccio al punto desiderato.
- 3 Spostare la leva di alzamento/abbassamento braccio in avanti.

**Per riprodurre dischi da 45 giri**

Collocare l'adattatore per 45 gpm in dotazione sul perno. Quando si finisce di usare l'adattatore, riporlo nel vano apposito.

💡 Se i puntini stroboscopici non rimangono fermi quando PITCH CONTROL è regolato sulla posizione centrale  
Spostare verso + o - per regolare la velocità del piatto in modo che i relativi punti stroboscopici sembrano immobili.

**Nota**

Quando si accende l'apparecchio, la velocità è impostata automaticamente su 33 gpm.

💡 Se si dispone di una testina di scorta, conservarla nel supporto testina.

## Manutenzione

### Cura della puntina e dei dischi

Per evitare un'usura prematura della puntina e dei dischi, pulire la puntina e il disco prima della riproduzione.

Per pulire la puntina, passare uno spazzolino per puntine di buona qualità dal dietro al davanti. Non pulire la puntina con la punta di un dito. Se si usa un fluido di pulizia per puntine, assicurarsi di non inumidire eccessivamente la puntina.

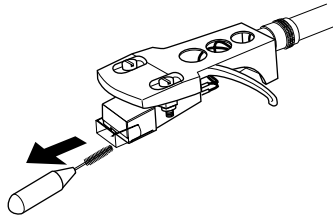

Per pulire i dischi, passarli bene con un pulitore per dischi di buona qualità.

### Pulizia dei terminali testina

Se si notano riduzioni della qualità sonora, disturbi eccessivi o ronzii, questo può essere dovuto ad un contatto incompleto causato da polvere o sporcizia sui terminali testina. Staccare la testina dal braccio e pulire leggermente i terminali con un panno morbido, quindi riapplicare la testina al braccio.

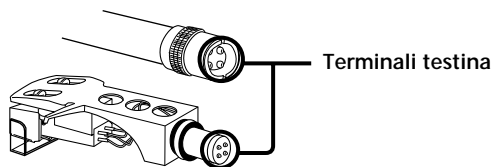

### Pulizia del rivestimento e del coperchio parapolvere

Pulire periodicamente il rivestimento e il coperchio parapolvere con un panno morbido asciutto. Se ci sono macchie resistenti, usare un panno inumidito con una blanda soluzione detergente. Non usare solventi come alcool, benzina o diluente perché danneggiano la finitura.

### Sostituzione della puntina

La durata di una puntina è di circa 500 ore. Per conservare la massima qualità sonora ed evitare danni ai dischi, consigliamo di sostituire la puntina entro questo limite di tempo.

Per la puntina di ricambio, rivolgersi al proprio rivenditore Sony.

### Sostituzione della puntina

- 1 Spegnerne il giradischi e l'amplificatore.
- 2 Proteggere la puntina con la copertura della puntina.

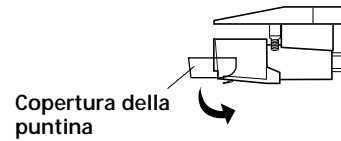

- 3 Girare l'anello di blocco e rimuovere la cartuccia dal braccio.
- 4 Afferrare il supporto puntina e allontanarlo dal corpo della cartuccia.

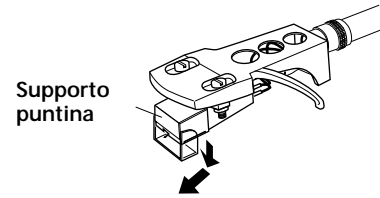

- 5 Inserire la nuova puntina spingendola nell'apertura sulla cartuccia in direzione inclinata fino a che scatta.

### Sostituzione della cartuccia

Se fosse necessario sostituire la cartuccia staccare la testina dal braccio e procedere come segue.

- 1 Rimuovere le viti che fissano la cartuccia alla testina.
- 2 Staccare i quattro fili dalla cartuccia tirando i terminali con un paio di pinze, ecc. La cartuccia dovrebbe risultare completamente rimossa dalla testina.

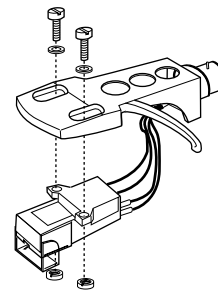

- 3 Controllare la posizione e la polarità di ciascun terminale sulla nuova cartuccia e collegare i fili di conseguenza. La polarità dei terminali dei fili sulla testina è come segue.

Rosso:	Canale destro
Bianco:	Canale sinistro
Verde:	Massa canale destro
Blu:	Massa canale sinistro

Fare attenzione a non invertire le polarità.

## Soluzione di problemi

Prima di eseguire i controlli sotto indicati, verificare che:

- Il cavo di alimentazione sia collegato saldamente.
- I cavi diffusori siano collegati saldamente.

Se un problema rimane insoluto anche dopo che sono stati eseguiti questi controlli, consultare il proprio rivenditore Sony.

### Il braccio salta, slitta o non avanza.

- ➔ Il giradischi non è in piano. Collocarlo su una superficie in piano.
- ➔ Forza di tracciatura errata. Seguire le istruzioni a pagina 6 per regolare la forza di tracciatura sul valore appropriato per la cartuccia impiegata. (La cartuccia in dotazione richiede 2 grammi di forza di tracciatura.)
- ➔ Regolazione antislittamento errata. Assicurarsi che la manopola ANTI-SKATING sia regolata sullo stesso valore dell'anello di forza di tracciatura (vedere pagina 6).
- ➔ Il disco è sporco o graffiato. Pulire il disco con un corredo di pulizia per dischi reperibile in commercio o sostituire il disco.

Qualità sonora scadente, disturbi eccessivi, suono intermittente, ecc.

- ➔ Controllare l'anello di blocco sul braccio per verificare che la testina sia saldamente applicata al braccio (vedere pagina 4).
- ➔ Assicurarsi che il filo di massa sia collegato al terminale di massa sull'amplificatore (vedere pagina 5).
- ➔ Forza di tracciatura errata. Seguire le istruzioni a pagina 6 per regolare la forza di tracciatura sul valore appropriato per la cartuccia impiegata. (La cartuccia in dotazione richiede 2 grammi di forza di tracciatura.)
- ➔ Puntina sporca o usurata. Rimuovere la polvere dalla puntina usando uno spazzolino per puntine o sostituire la puntina se è usurata (vedere pagina 8).
- ➔ Polvere o sporco si sono accumulati sul disco. Pulire il disco con un pulitore dischi di buona qualità.
- ➔ Controllare che i fili della cartuccia all'interno della testina siano collegati saldamente.

### Rombi o fischi a bassa frequenza\*.

- ➔ Il giradischi è collocato troppo vicino ai diffusori. Allontanare i diffusori dal giradischi.

### Il tempo non è corretto.

- ➔ Velocità errata. Selezionare il numero di giri corrispondente a quello indicato sul disco. (Selezionare "33" per dischi a  $33\frac{1}{3}$  giri e "45" per dischi a 45 giri.)
- ➔ Velocità errata del piatto. Regolare PITCH CONTROL osservando i puntini stroboscopici per ottenere la velocità del piatto corretta (vedere pagina 7).

### La cinghia di trasmissione è usurata.

- ➔ Sostituire la cinghia di trasmissione. Per dettagli, contattare il proprio rivenditore Sony.

### Il piatto non ruota.

- ➔ Assicurarsi che il cavo di alimentazione sia inserito completamente nella presa CA a muro.
- ➔ La cinghia di trasmissione non è agganciata bene alla puleggia del motore. Assicurarsi che la cinghia passi bene intorno alla puleggia del motore (vedere pagina 4).

### La cinghia di trasmissione è rotta.

- ➔ Sostituire la cinghia di trasmissione. Per dettagli, contattare il proprio rivenditore Sony.

### Il suono è troppo basso o distorto.

- ➔ Il giradischi non è collegato agli ingressi PHONO dell'amplificatore (vedere pagina 5).

\* Questo fenomeno, chiamato "retroazione acustica", si verifica quando le vibrazioni dai diffusori sono trasmesse dall'aria o oggetti solidi (come gli scaffali di un mobile o il pavimento) al giradischi dove sono captate dalla puntina, amplificate e riprodotte dai diffusori.

## Caratteristiche tecniche

### Motore e piatto

Sistema di trasmissione	Trasmissione a cinghia
Motore	Motore CC
Piatto	330 mm dia, alluminio pressofuso
Velocità	$33\frac{1}{3}$ e 45 gpm, 2 velocità
Wow e flutter	Inferiori allo 0,25% (WRMS)
Rapporto segnale/rumore	Più di 50 dB (DIN-B)

### Braccio

Tipo	Braccio a forma di S a bilanciamento statico con testina staccabile
Lunghezza effettiva braccio	220 mm
Sporgenza	10 mm
Peso cartuccia utilizzabile	Da 6 g (min.) a 10 g (mass.)

### Generali

Alimentazione	Modello per l'Europa: 220 ~ 230 V CA, 50/60 Hz Altri paesi: 110 ~ 120 V/220 ~ 240 V CA, 50/60 Hz
Consumo	8 W
Dimensioni	Circa 450 x 145 x 350 mm (l/a/p)
Massa	6,5 kg

### Accessori in dotazione

Adattatore per 45 gpm (1)
Piatto (con cinghia di trasmissione) (1)
Tappetino di gomma (1)
Cartuccia e testina (1)
Contrappeso (1)
Cavo di collegamento audio (1)
Coperchio parapolvere (1)

Disegno e caratteristiche tecniche soggetti a modifiche senza preavviso.

**Parti e comandi**

- |          |                                  |           |  |
|----------|----------------------------------|-----------|--|
| <b>1</b> | Adattatore per 45 gpm            | <b>10</b> | Coperchio parapolvere                  |
| <b>2</b> | Perno                            | <b>11</b> | Contrappeso                            |
| <b>3</b> | Spia stroboscopica e tasto POWER | <b>12</b> | Cardine                                |
| <b>4</b> | Tasto START/STOP                 | <b>13</b> | Manopola ANTI-SKATING                  |
| <b>5</b> | Tappetino di gomma               | <b>14</b> | Supporto testina                       |
| <b>6</b> | Piatto                           | <b>15</b> | Supporto del braccio                   |
| <b>7</b> | Cartuccia e testina              | <b>16</b> | Leva di alzamento/abbassamento braccio |
| <b>8</b> | Tasto SPEED                      | <b>17</b> | Braccio                                |
| <b>9</b> | Isolante                         | <b>18</b> | Comando PITCH CONTROL                  |
|          |                                  | <b>19</b> | Anello di blocco                       |
|          |                                  | <b>20</b> | Appoggiadito                           |

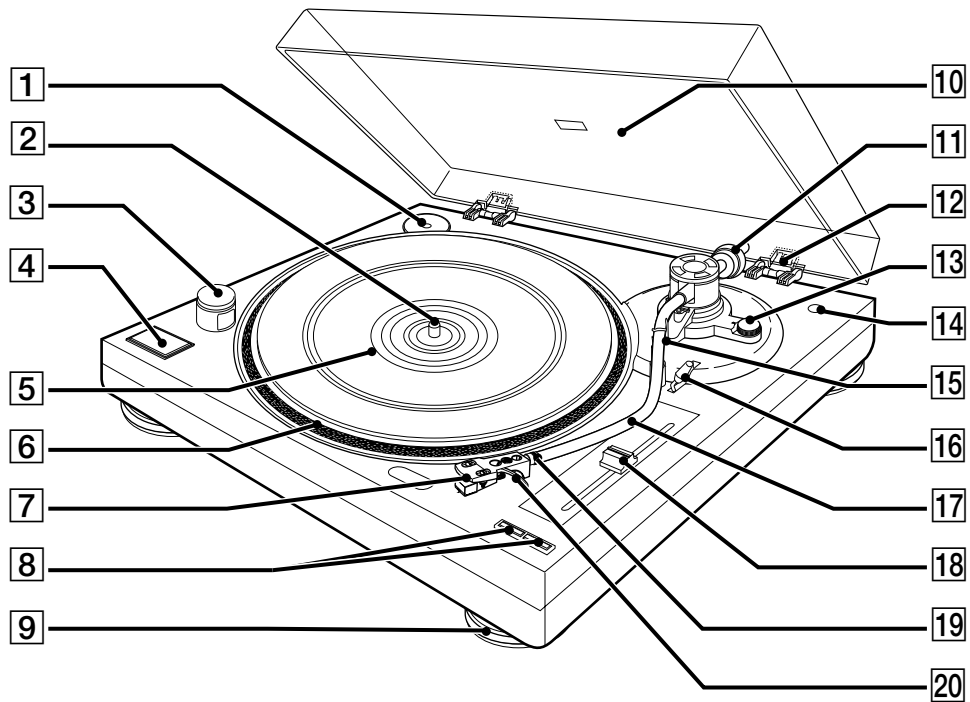



## ADVERTÊNCIA

**Para evitar o risco de incêndio ou de choque eléctrico, não exponha o aparelho à chuva nem à humidade.**

**Não instale o aparelho num espaço fechado, como por exemplo, uma estante ou um armário.**

## Precauções

### Segurança

- Antes de utilizar o aparelho, assegure-se de que a voltagem de funcionamento do seu gira-discos é a mesma da tensão da rede eléctrica local.
- Caso algum objecto sólido ou líquido penetre no gira-discos, desligue o aparelho da tomada e solicite uma averiguação técnica a pessoal qualificado antes de voltar a utilizá-lo.
- Desligue o gira-discos da tomada da rede, caso preveja não utilizá-lo durante um longo intervalo. Para retirar o cabo de alimentação CA da tomada, puxe-o segurando pela ficha, nunca pelo próprio cabo.
- A placa indicativa da voltagem de funcionamento, do consumo, etc. está localizada na parte externa posterior do aparelho.

### Localização

- Coloque o aparelho sobre uma superfície plana.
- Evite deixar o aparelho nas proximidades de aparelhos eléctricos (tais como televisores, secadores de cabelo ou lâmpadas fluorescentes) que podem causar zumbidos ou ruídos.
- Coloque o aparelho onde não fique sujeito a vibrações, tais como de altifalantes, batidas de porta, etc.
- Mantenha o aparelho distante da luz solar directa, temperaturas extremas, poeira excessiva e muita humidade.

### Reempacotamento

Guarde a embalagem e o material de empacotamento. Estes são ideais para o transporte do aparelho.

Caso surjam quaisquer dúvidas ou problemas concernentes ao aparelho não esclarecidos neste manual, consulte o seu agente Sony mais próximo.



## Bem-vindo!

Muito obrigado pela aquisição do Sistema de Gira-discos Estéreo Sony. Antes de utilizar o aparelho, leia atentamente este manual e guarde-o para futuras consultas.

### Convenção

O símbolo a seguir é utilizado neste manual:



Indica informações e conselhos para tornar a sua tarefa mais fácil.

# ÍNDICE

---

## Preparativos iniciais

- Desempacotamento 3
- Montagem do gira-discos 4
- Ligações do gira-discos 5
- Ajuste do gira-discos 6

---

## Operações

- Reprodução de discos 7

---

## Informações adicionais

- Manutenção 8
- Verificação de problemas 9
- Especificações 9
- Partes e controlos (Última capa)

---

## Desempacotamento

Certifique-se de ter recebido os itens a seguir junto com o seu gira-discos:

- Prato (com correia de transmissão) (1)
- Esteira de borracha (1)
- Cobertura antipó (com dobradiças) (1)
- Contrapeso (1)
- Célula fonocaptadora e cápsula frontal (1)
- Adaptador de 45 rpm (1)
- Cabo de ligação de áudio (1)

## Montagem do gira-discos

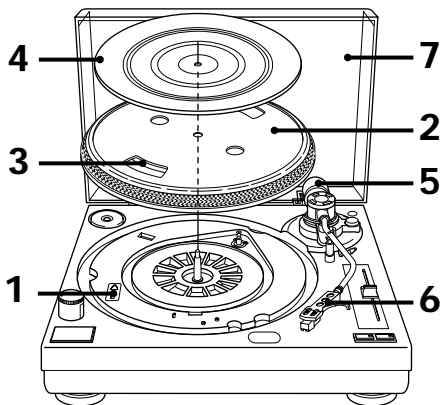

- 1 Caso o seu gira-discos venha equipado com um selector de voltagem, certifique-se de ajustá-lo de acordo com a tensão da rede eléctrica local.



- 2 Cuidadosamente, coloque o prato sobre o eixo de rotação.
- 3 Usando a fita, enlace a correia de transmissão em torno da polia motora. Após enlaçar a correia, não se esqueça de remover a fita.

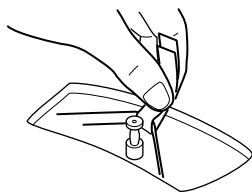

- 4 Coloque a esteira de borracha sobre o prato.
- 5 Deslize o contrapeso sobre o eixo na parte traseira do braço do fonocaptador e gire 3 ou 4 vezes no sentido indicado pela seta.

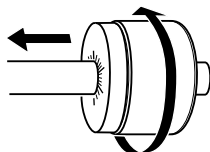

- 6 Acople a cápsula frontal na frente do braço do fonocaptador. Gire o colar de bloqueio ao sentido indicado pela seta, até que a cápsula frontal esteja firmemente fixa.

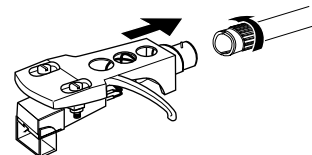

- 7 Insira as dobradiças na cobertura antipó dentro dos receptáculos de dobradiça na parte traseira do aparelho.

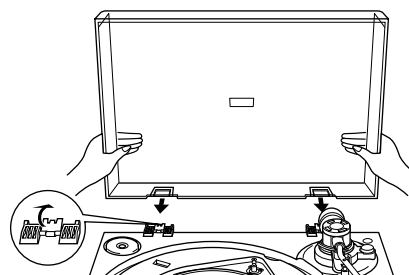

## Ligações do gira-discos

- 1 Ligue o cabo de ligação de áudio fornecido e o fio terra aos terminais de saída e terminal GND na parte traseira. Certifique-se de ligar a ficha vermelha à tomada de saída R (direita) e a ficha branca à tomada de saída L (esquerda).

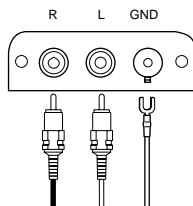

- 2 Ligue o cabo com a ficha vermelha à tomada de entrada PHONO IN R inferior do amplificador, e ligue o cabo com a ficha branca à tomada de entrada PHONO IN L superior.

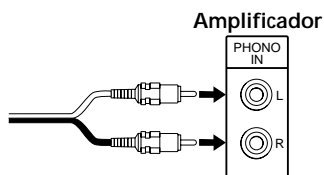

- 3 Ligue o fio terra ao terminal terra no amplificador.

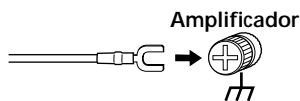

### Nota

Certifique-se de ligar o fio terra. Caso não o faça, poderão surgir zumbidos do gira-discos.

## Ligações do cabo de alimentação CA

Ligue o cabo de alimentação CA a uma tomada da rede somente após completar todas as ligações prévias.

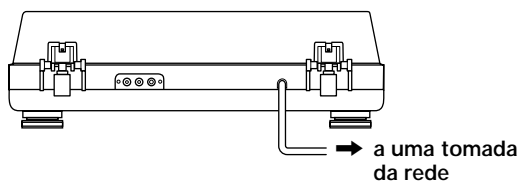

### Ajuste do gira-discos

Antes de tentar reproduzir algum disco, certifique-se de ter completado os passos a seguir para assegurar o equilíbrio do braço do fonocaptador, a força de rastreamento e o ajuste antideslizante apropriados. A falha na execução destes ajustamentos resultará em qualidade sonora inferior e poderá causar avarias permanentes na agulha e nos discos.

- 1 Certifique-se de que o gira-discos está em posição plana.  
Os calços isolantes permitem pequenos ajustes na altura do gira-discos.

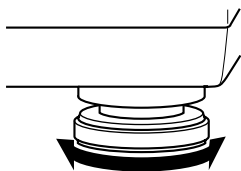

- 2 Ajuste o controlo ANTI-SKATING para «0».

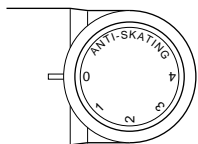

- 3 Vire a capa protectora para expor a agulha e mova o braço do fonocaptador para o espaço entre o suporte do braço e o prato.  
Tome cuidado para não avariar a agulha.
- 4 Usando a lingüeta de suspensão para apoiar a cápsula frontal, desloque a alavanca de curso para frente. Tome cuidado para não avariar a agulha.

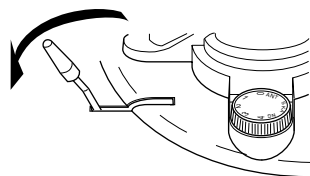

- 5 Equilibre o braço do fonocaptador, girando o contrapeso para a direita ou para a esquerda.

Quando o braço do fonocaptador estiver apropriadamente equilibrado

O mesmo flutuará paralelamente ao prato quando liberado, não devendo inclinar-se nem em direcção à cápsula frontal, nem em direcção ao contrapeso.

- 6 Retorne o braço do fonocaptador ao suporte do braço.
- 7 Visto que a força de rastreamento é zero quando o braço do fonocaptador está apropriadamente equilibrado, ajuste o anel de escala da força de rastreamento de modo que «0» se alinhe com a linha de índice.

Segure o contrapeso com a sua outra mão, para que o mesmo não gire junto com o anel de escala.

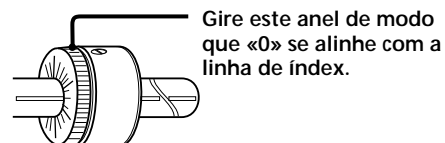

- 8 Na utilização da célula fonocaptadora fornecida, gire o contrapeso de modo que a leitura 2 alinhe-se com a linha de índice. A célula fonocaptadora fornecida requer 2 gramas de força de rastreamento.

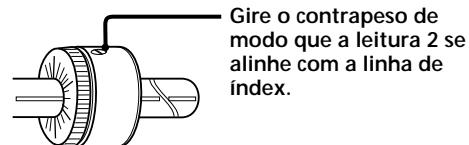

**Na utilização de uma célula fonocaptadora opcional**  
Gire o contrapeso para a esquerda para alinhar o anel de escala da força de rastreamento até a força de rastreamento correcta. O anel de escala da força de rastreamento está marcado em intervalos de 0,1 g, e uma volta completa do contrapeso produz uma força de rastreamento de 4 g.

- 9 Ajuste o controlo ANTI-SKATING para a mesma posição do anel de escala da força de rastreamento.  
Os números no controlo ANTI-SKATING correspondem à força de rastreamento.

## Reprodução de discos

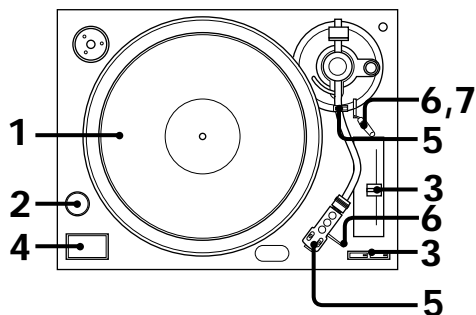

- 1 Coloque um disco no prato.



### Nota

Coloque somente um disco por vez no prato. Caso dois ou mais discos sejam empilhados no prato, a agulha não fará o contacto apropriado com as ranhuras e a qualidade de reprodução será comprometida.

- 2 Gire POWER até «ON» para ligar o gira-discos. A lâmpada estroboscópica acende-se.
- 3 Ajuste PITCH CONTROL para a posição central e carregue em 33 ou 45 para seleccionar a velocidade do prato. O indicador da velocidade escolhida acende-se.
- 4 Carregue em START/STOP. O prato começa a girar. Caso seleccione 45 rpm quando o gira-discos estiver ligado a uma fonte de alimentação de 50 Hz, a fileira mais interna de pontos estroboscópicos deve aparecer e permanecer parada.

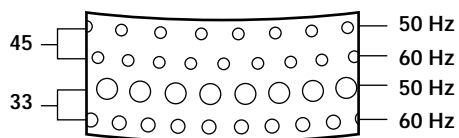

- 5 Remova a capa protectora da célula fonocaptadora e libere o batente de braço.
- 6 Desloque a alavanca de curso para trás. Desloque o braço do fonocaptador à posição desejada sobre o disco.

- 7 Desloque a alavanca de curso para frente. O braço do fonocaptador descende vagarosamente no disco e inicia a reprodução.

- 8 Ajuste o volume no seu amplificador.

### Para cessar a reprodução

- 1 Desloque a alavanca de curso para trás para levantar o braço do fonocaptador e retorne o braço do fonocaptador ao suporte do braço. Encaixe a capa protectora na célula fonocaptadora para evitar avarias na agulha.
- 2 Pressione a tecla START/STOP. O prato pára de girar. Desloque a alavanca de curso para frente e fixe o braço do fonocaptador com o batente de braço.
- 3 Gire POWER até «OFF» para desligar o gira-discos.

### Para pausar a reprodução

Durante a reprodução, desloque a alavanca de curso para trás para elevar a agulha sobre o disco.

### Para escutar um trecho diferente do disco

- 1 Durante a reprodução, desloque a alavanca de curso para trás para elevar a agulha.
- 2 Desloque o braço do fonocaptador até a posição desejada.
- 3 Desloque a alavanca de curso para frente.

### Para reproduzir um disco de 17 cm

Coloque o adaptador de 45 rpm fornecido no eixo de rotação.

Ao terminar de utilizar o adaptador, coloque-o de volta na bandeja de adaptador.



Caso os pontos estroboscópicos não permaneçam parados quando o PITCH CONTROL for ajustado à posição central

Deslize o controlo em direcção a + ou - para ajustar a velocidade do prato, de maneira que os respectivos pontos estroboscópicos pareçam estar parados.

### Nota

Quando o aparelho for ligado, a velocidade será automaticamente ajustada a 33 rpm.



Caso possua uma cápsula frontal extra, guarde-a no compartimento de cápsula frontal.

## Manutenção

### Cuidados com a agulha e o disco

Para evitar o desgaste prematuro da agulha e do disco, a agulha e o disco devem ser limpados antes da reprodução.

Para limpar a agulha, escove-a de trás para frente com uma escova de limpeza de agulhas de boa qualidade. Não limpe a agulha com a ponta dos dedos. Na utilização de um fluido de limpeza de agulhas, assegure-se de não humedecer demasiadamente a agulha.

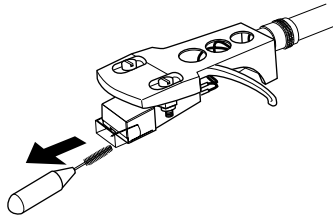

Para limpar os seus discos, passe um limpador de discos de boa qualidade por todo o disco.

### Limpeza dos terminais da cápsula

Caso note uma queda na qualidade sonora, ruídos excessivos ou zumbidos, a causa pode ser um contacto incompleto devido a pó ou sujidades nos terminais da cápsula. Remova a cápsula do braço do fonocaptador e limpe os terminais levemente com um pano macio. A seguir, reencaixe a cápsula no braço do fonocaptador.

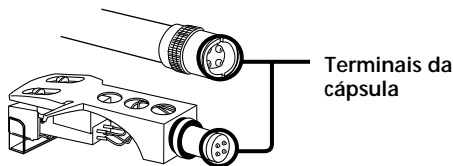

### Limpeza da parte externa e da cobertura antipó

Limpe a parte externa e a cobertura antipó periodicamente, usando um pano seco e macio. No caso de nódoas difíceis de se removerem, utilize um pano humedecido com solução de detergente suave. Não utilize solventes tais como álcool, benzina ou diluentes, visto que estes podem avariar o acabamento externo.

### Substituição da agulha

A expectativa de vida da ponta de uma agulha é de aproximadamente 500 horas.

Para preservar a máxima qualidade de som e evitar avarias nos discos, recomenda-se substituir a agulha dentro deste limite de tempo.

Para a substituição da agulha, consulte o seu agente Sony mais próximo.

### Para substituir a agulha

- 1 Desligue o gira-discos e o amplificador.
- 2 Proteja a agulha com a capa de agulha.

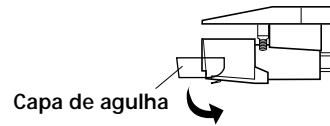

- 3 Gire o colar de bloqueio e remova a célula fonocaptadora do braço do fonocaptador.
- 4 Segure o suporte de agulha e puxe-o para fora do corpo da célula fonocaptadora.

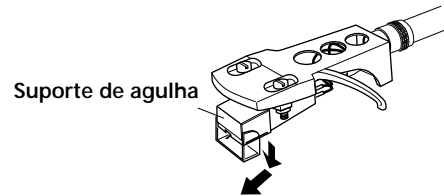

- 5 Insira a nova agulha, pressionando-a para dentro do receptáculo da célula fonocaptadora na direcção inclinada até que se encaixe.

### Substituição da célula fonocaptadora

Caso considere necessário substituir a célula fonocaptadora, desencaixe a cápsula frontal do braço do fonocaptador e siga as instruções abaixo.

- 1 Remova os parafusos fixadores da célula fonocaptadora à cápsula frontal.
- 2 Retire os quatro fios condutores da célula fonocaptadora, puxando os terminais condutores com um pequeno alicate (etc.).

A célula fonocaptadora deve, agora, estar completamente livre da cápsula frontal.

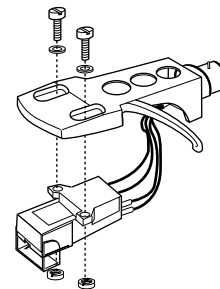

- 3 Verifique a localização e a polaridade dos pinos de cada terminal na nova célula fonocaptadora e ligue os fios condutores em concordância. As polaridade dos terminais dos fios condutores na cápsula frontal acessória estão mostradas abaixo.

Vermelho:	Canal direito
Branco:	Canal esquerdo
Verde:	Canal direito terra
Azul:	Canal esquerdo terra

Tome cuidado para não misturar as polaridades.

## Verificação de problemas

Antes de verificar a lista abaixo, primeiro certifique-se de:

- ter ligado firmemente o cabo de alimentação CA;
- que os fios de altifalante estejam firmemente ligados.

Caso algum problema persista após ter efectuado estas verificações, consulte o seu agente Sony mais próximo.

**O braço do fonocaptador salta, desliza ou não avança.**

- ➔ O gira-discos não está sobre uma superfície plana. Coloque-o numa superfície plana.
- ➔ Força de rastreamento incorrecta. Siga as instruções na página 6 e ajuste a força de rastreamento ao valor apropriado para a célula fonocaptadora em uso. (A célula fonocaptadora fornecida requer 2 gramas de força de rastreamento.)
- ➔ Ajuste antideslizante incorrecto. Certifique-se de que o controlo ANTI-SKATING esteja ajustado no mesmo valor mostrado no anel de força de rastreamento (consulte a página 6).
- ➔ O disco está sujo ou riscado.  
Limpe o disco com um jogo de limpeza de discos disponível no comércio, ou substitua o disco.

**Qualidade sonora insatisfatória, ruídos excessivos, interrupção intermitente do som, etc...**

- ➔ Verifique o colar de bloqueio do braço para certificar-se de que a cápsula frontal esteja firmemente acoplada no braço do fonocaptador (consulte a página 4).
- ➔ Certifique-se de que o fio terra esteja ligado ao terminal terra no amplificador (consulte a página 5).
- ➔ Força de rastreamento incorrecta. Siga as instruções na página 6 e ajuste a força de rastreamento ao valor apropriado para a célula fonocaptadora em uso. (A célula fonocaptadora fornecida requer 2 gramas de força de rastreamento.)
- ➔ A agulha está suja ou desgastada. Remova a sujidade na agulha com uma escova de limpeza de agulhas, ou substitua a agulha desgastada (consulte a página 8).
- ➔ Pó ou sujidades acumularam-se no disco. Limpe o disco com um limpador de discos de boa qualidade.
- ➔ Verifique se os fios condutores da célula fonocaptadora no interior da cápsula de cabeça estão firmemente encaixados.

**Roncos ou chiados de baixa frequência\*.**

- ➔ O gira-discos está localizado demasiadamente próximo dos altifalantes. Afaste os altifalantes do gira-discos.

**O tempo está incorrecto.**

- ➔ Rpm incorrectas. Ajuste as rpm para corresponderem ao valor indicado no disco. (Selecione «33» para discos de 33 1/3 rpm ou «45» para discos de 45 rpm.)
- ➔ Velocidade do prato incorrecta. Ajuste PITCH CONTROL enquanto observa os pontos estroboscópicos para obter a velocidade correcta do prato (consulte a página 7).

**A correia de transmissão está deteriorada.**

- ➔ Substitua a correia de transmissão. Quanto aos pormenores, entre em contacto com o seu agente Sony.

**O prato não gira.**

- ➔ Certifique-se de que o cabo de alimentação CA está inserido completamente numa tomada da rede CA.
- ➔ A correia de transmissão não está completamente presa na polia motora. Certifique-se de que a correia está presa completamente em torno da polia motora (consulte a página 4).

**A correia de transmissão está quebrada.**

- ➔ Substitua a correia de transmissão. Quanto aos pormenores, entre em contacto com o seu agente Sony.

**Redução ou distorção excessiva do som.**

- ➔ O gira-discos não está ligado às entradas PHONO no amplificador (consulte a página 5).

\* Este fenómeno, denominado «realimentação acústica», ocorre quando vibrações dos altifalantes são transmitidas através do ar ou de objectos sólidos (tais como estantes, armários ou pisos) ao gira-discos, onde são captadas pela agulha, amplificadas e reproduzidas pelos altifalantes.

## Especificações

**Motor e prato**

Sistema de accionamento	Correia de transmissão
Motor	Motor CC
Prato	Alumínio moldado de 330 mm de diâm.
Velocidades	33 1/3 e 45 rpm, 2 velocidades
Choro e flutuação	Inferior a 0,25% (eficaz ponderado)
Relação sinal/ruído	Superior a 50 dB (DIN-B)

**Braço do fonocaptador**

Tipo	Braço de fonocaptador em formato de S, equilíbrio estático, com cápsula frontal removível
------	---

**Comprimento efectivo do braço**

220 mm

**Projeção**

10 mm

**Peso utilizável da célula fonocaptadora**

6 g (mín.) a 10 g (máx.)

**Generalidades**

Alimentação requerida	Países da Europa: 220 ~ 230 V CA, 50/60 Hz Outros países: 110 ~ 120 V/220 ~ 240 V CA, 50/60 Hz
-----------------------	---

**Consumo**

8 W

**Dimensões**

Aprox. 450 x 145 x 350 mm (l/a/p)

**Peso**

6,5 kg

**Acessórios opcionais**

- Adaptador de 45 rpm (1)
- Prato (com correia de transmissão) (1)
- Esteira de borracha (1)
- Célula fonocaptadora e cápsula frontal (1)
- Contrapeso (1)
- Cabo de ligação de áudio (1)
- Cobertura antipó (1)

Design e especificações sujeitos a alterações sem aviso prévio.

## Partes e controlos

- |          |   |           |                                      |
|----------|---|-----------|--------------------------------------|
| <b>1</b> | Adaptador de 45 rpm                                 | <b>10</b> | Cobertura antipó                     |
| <b>2</b> | Eixo de rotação                                     | <b>11</b> | Contrapeso                           |
| <b>3</b> | Lâmpada estroboscópica e tecla POWER de alimentação | <b>12</b> | Dobradiça                            |
| <b>4</b> | Tecla START/STOP de início/paragem                  | <b>13</b> | Controlo ANTI-SKATING antideslizante |
| <b>5</b> | Esteira de borracha                                 | <b>14</b> | Compartimento de cápsula frontal     |
| <b>6</b> | Prato   | <b>15</b> | Suporte do braço                     |
| <b>7</b> | Célula fonocaptadora e cápsula frontal              | <b>16</b> | Alavanca de curso                    |
| <b>8</b> | Tecla SPEED de velocidade                           | <b>17</b> | Braço do fonocaptador                |
| <b>9</b> | Isolante  | <b>18</b> | Controlo PITCH CONTROL de tonalidade |
|          |   | <b>19</b> | Colar de bloqueio                    |
|          |   | <b>20</b> | Lingueta de suspensão                |

